

Fabricació • Distribució



Catàleg 2022

ISO-9001 ISO-14001
NORMA UNE 12899-1:2009 C E
nº: 1035-CDP-ES039339

La millor qualitat, el millor servei, al millor preu



amics de la



www.traficiserveis.cat

ts@traficiserveis.cat

Mas Dorca, 24 Pol. Ind. L'Ametlla Park

08480 L'AMETLLA DEL VALLÈS (Barcelona)

Tel. 93 846 59 91 - Fax. 93 846 82 86 - Mòbil oficina 670 572 853

· Innovació · Recerca · Tecnologia

Tràfic i Serveis es va constituir l'any 1.998 com a marca registrada que aglutinava dues empreses una amb experiència en senyalització vertical i horitzontal i l'altre com a fabricant de reductors de velocitat.

Durant tots aquets anys el nostre objectiu ha estat anar millorant tots els nostres productes i incorporant-ne de nous, tot a partir d'un treball de recerca constant, això ens ha portat a tenir diversos productes patentats.

L'any 2.015 vam tancar l'exercici havent donat servei a més de 2.500 entitats, en la seva majoria corporacions locals i empreses dedicades a la seguretat viària. Tot l'equip de persones que formem Tràfic i Serveis treballem per seguir gaudint de la seva confiança i els garantim un esforç constant en la millora de la seguretat viària.



nº ES041134-1

ISO 9001

Sistema de Gestió de Qualitat
La satisfacció dels nostres clients és el nostre objectiu



nº ES041132-1

ISO 14001

Sistema de Gestió Medioambiental
Treballar pensant en el medi ambient ens condueix a l'excel·lència



1035-CPD-ES039339
UNE EN 12899-1:2009

CE CERTIFICAT CONFORMITAT

Certificat imprescindible per fabricar senyals de trànsit en tota la Comunitat Europea a partir del 1 de gener del 2013

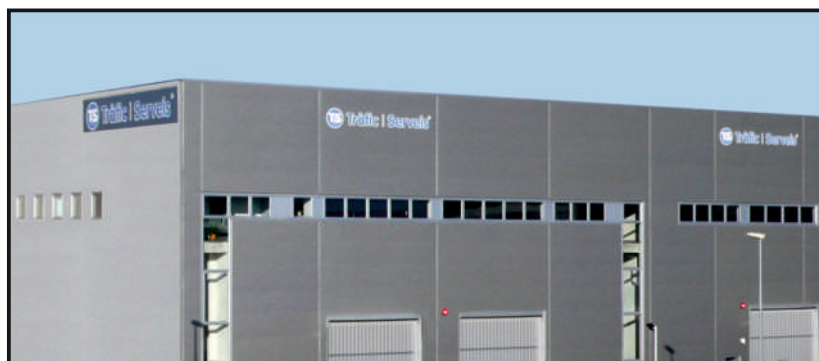



senyals de trànsit

senyalització d'orientació urbana i interurbana

senyalització d'orientació per a vianants

plaques de nom de carrer

tòtems i punt de trobada

senyalització rural i de parcs naturals

senyalització turística cultural i econòmica

informació per a l'ús dels espais públics

senyals d'aparcament, radar i ocultes

senyals fluorescents

senyalització excepcional i d'obres

plaques de gual i llicència d'obres

elements varis: tanques, miralls, cons...

suports i fixacions

pintures vials

NORMA UNE 12899-1:2009 CE n°: 1035-CDP-ES039339

FILMS PER PICTOGRAMES

films de color negre homologats per exterior amb una garantia de 12 anys.

TINTES SERIGRÀFIQUES

Per aplicar als vinils per els fondos i orles dels senyals de trànsit. Homologades per exterior aplicades a doble capa i amb una garantia de 15 anys.

En tots els senyals i caixetins

podem afegir-hi qualsevol tipus de text ò pictograma
Disposen de 22 models diferents de caixetins o subcartells, des de 300 x 150mm fins a 1400 x 900mm



FILMS RETROREFLECTANTS AMB MICROESFERES DE VIDRE

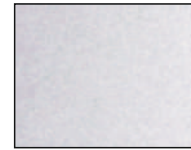

NIVELL-1 E.G.

7 anys de garantia
50 Cd/Lux/m²

Proporciona un nivell de reflectància suficient en les àrees urbanes que disposen d'enllumenat públic i també afectades per la meteorologia adversa.

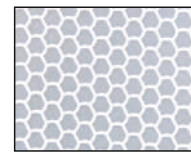

NIVELL-2 H.I.

12 anys de garantia
180 Cd/Lux/m²

Obligatori per a tota la xarxa bàsica de carreteres, tant urbanes com interurbanes i que requereixen una gran visibilitat.

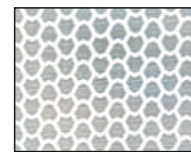

NIVELL-3 D.G.

15 anys de garantia
300 Cd/Lux/m²

De gran visibilitat, tant per zones urbanes com interurbanes per indicar que som davant d'un lloc molt sensible i d'alt risc d'accidents.

Mides estàndards dels senyals verticals

Escollir la mida més adequada per a col·locar els senyals a la via pública dependrà de l'espai que disposem i de la normativa vigent en cada cas.

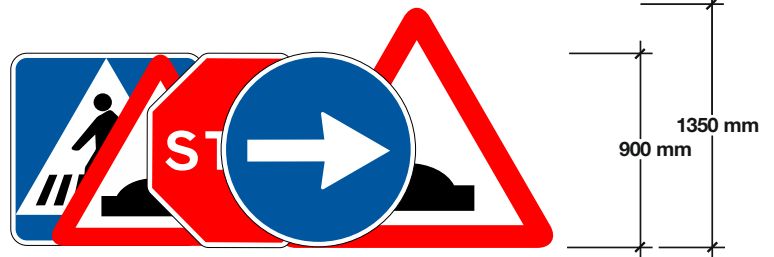
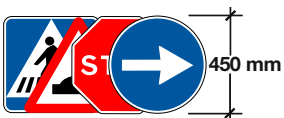
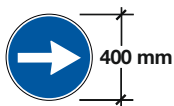

Planxa d'alumini

aliatge 1050 H24 o 3003 H24
Embotit i plegat, amb doble plec de seguretat que proporciona rigidesa a la placa a més d'evitar arestes en tot el perímetre del senyal.

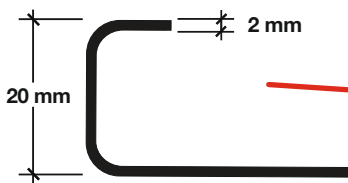

La cargoleria per fixar les abraçadores als rails del senyal pot ser tant d'acer galvanitzat com d'inoxidable mètric 10.

Abraçadores d'alumini:

De diferents tipus per poder fixar tots els senyals a qualsevol suport.

Rails posteriors transversals

d'alumini de 25 mm d'amplada encolats amb adhesius bicomponents estructural augmenten la rigidesa de la placa. Permeten moure el senyal tant verticalment com horitzontalment i muntar senyals cara contra cara.

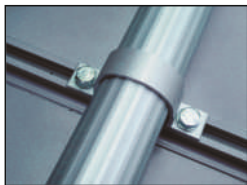
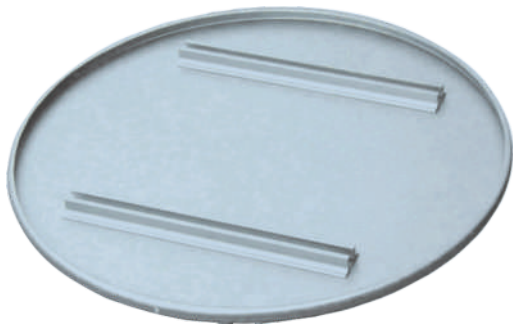
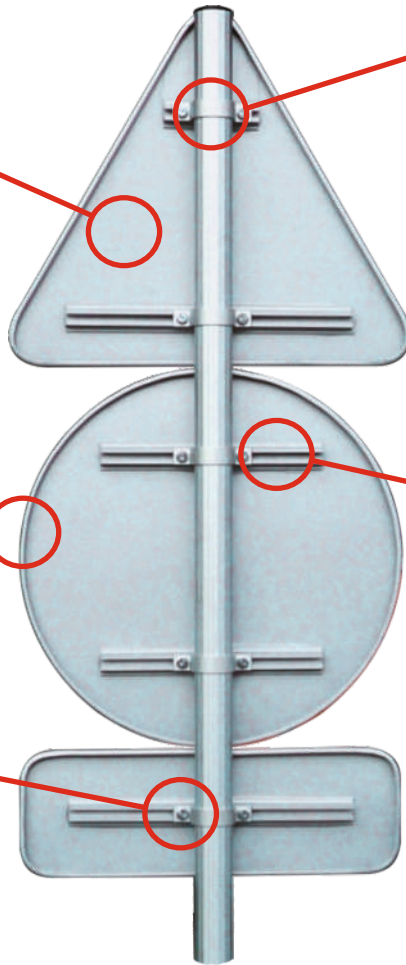

Conjunt màstil de 60 mm de diàmetre estriat amb brida tipus omega d'interior estriat per evitar el gir del senyal.



Conjunt màstil de 80 x 40 mm rectangular d'acer galvanitzat amb abraçadora d'alumini de la mateixa secció.



Conjunt màstil de 60 mm de diàmetre amb abraçadora simple per una senyal i abraçadora doble per col·locar dues senyals.



Conjunt de senyal col·locada a fanal amb flex, tanca i abraçadora.

NORMA UNE 12899-1:2009 CE n°: 1035-CDP-ES039339

FILMS PER PICTOGRAMES

Films de color negre homologats per exterior amb una garantia de 15 anys.

TINTES SERIGRÀFIQUES

Per aplicar als vinils per els fons i orles dels senyals de trànsit.

Homologades per exterior aplicades a doble capa i amb una garantia de 15 anys.

En tots els senyals i caixetins

podem afegir-hi qualsevol tipus de text o pictograma

Disposem de 22 models diferents de caixetins o subcartells, des de 300x150mm fins a 1400x 900mm



Senyal no reflexiva

Fons de la cara vista pintades sobre la planxa d'acer galvanitzat imprimació epoxi i color bicomponent acrílic.

Colors bàsics

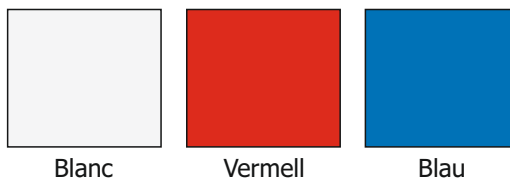

FILMS RETROREFLECTANTS AMB MICROESFERES DE VIDRE

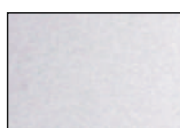

NIVELL-1 E.G.

7 anys de garantia
50 Cd/Lux/m²

Proporciona un nivell de reflectància suficient en les àrees urbanes.



NIVELL-2 H.I.

12 anys de garantia
180 Cd/Lux/m²

Obligatori per a tota la xarxa bàsica de carreteres, tant urbanes com interurbanes.



NIVELL-3 D.G.

15 anys de garantia
300 Cd/Lux/m²

De gran visibilitat, tant per zones urbanes com interurbanes per indicar que som davant d'un lloc molt sensible i d'alt risc d'accidents.

Mides estàndards dels senyals verticals

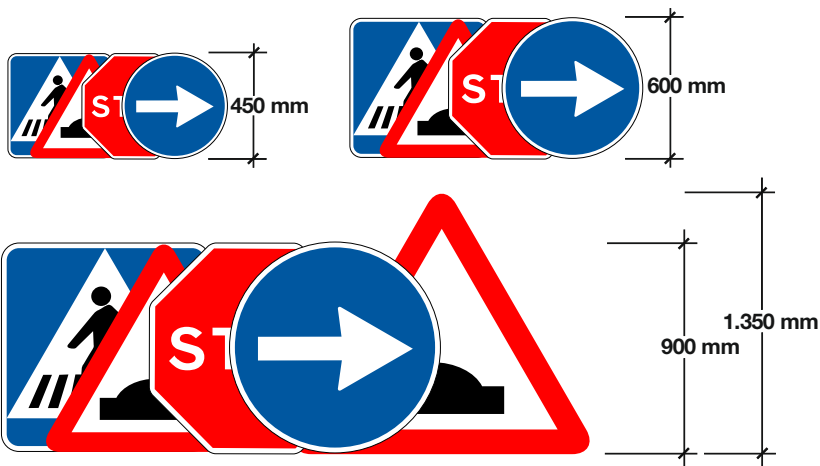

NORMA UNE 12899-1:2009 CE n°: 1035-CDP-ES039339

Fixacions d'acer:
Escuadres, brides i cantells
per fixar el senyals a
qualsevol suport.

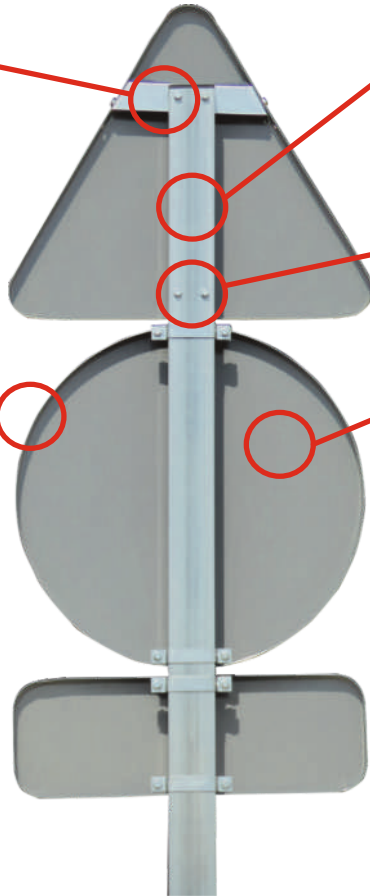
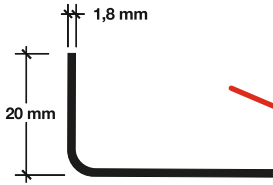

Suports:
Pals de 80x40, de 100x50
i cilíndric de 60 mm. d'acer
galvanitzat amb taps.

Cargoleria:
Mètric 8 galvanitzada.

Planxa d'acer AP-0:
d'embotició, imprimació
amb pintura epoxi i
posteriorment amb pintura
de color acrílica assecada
al forn a 60°.

**Senyals d'acer galvanitzat
per autovies o autopistes:**
Triangular de 1.750 mm.
Circular de 1.200 mm. de diàmetre
Quadrada de 1.200 x 1.200 mm.
STOP de 1.200 mm.
NIVELL-2 H.I. o NIVELL-3 D.G.

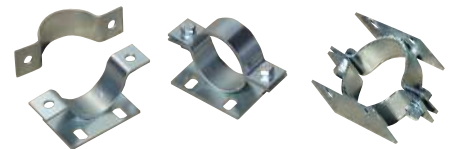
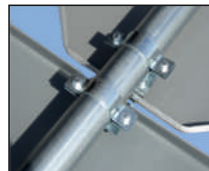
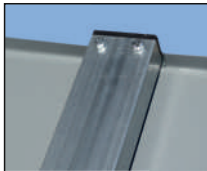
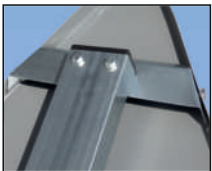

Conjunt màstil de 80 x 40 mm d'acer galvanitzat i perforat
fixar directament als ancoratges dels senyals.

Conjunt màstil de 60 mm de diàmetre amb abraçadora simple
per una senyal i abraçadora doble per dues senyals.

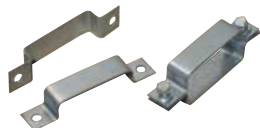
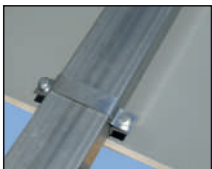

Conjunt de màstil de 80 x 40 mm d'acer galvanitzat amb
brides per fixar a les plaques d'ancoratge dels senyals.

Conjunt de senyal, flex i tanca per col·locar qualsevol senyal
d'acer a fanal.

Senyals de prioritat

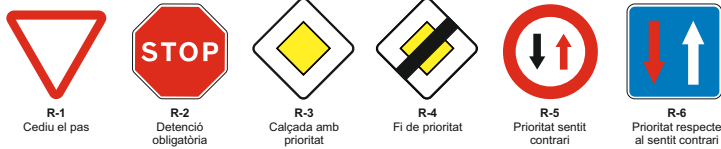

Senyals de perill



Senyals de prohibició i restricció



Senyals d'obligació









Senyals d'indicacions generals

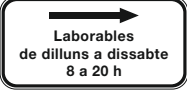
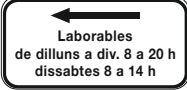
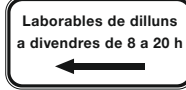
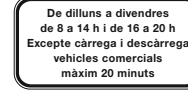

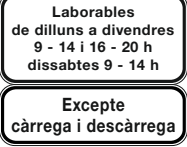

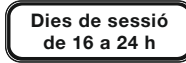
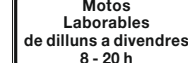
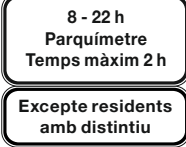

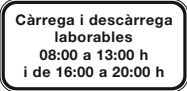
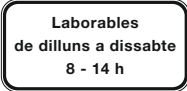
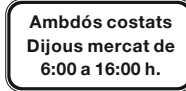
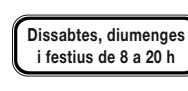
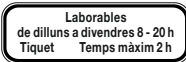
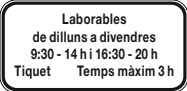
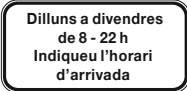
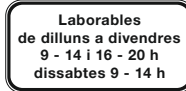
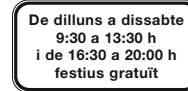

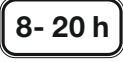
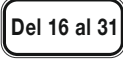

Són eines imprescindibles per poder senyalitzar normatives pròpies i gairebé exclusives de les zones urbanes, permeten completar, concretar o matisar el significat d'un senyal, mitjançant caràcters alfanumèrics, símbols que contitueixen un missatge o més. Aportem uns quants exemples perquè serveixin de guia a l'hora de completar la informació que volem donar als usuaris de la via pública.



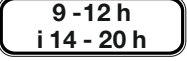
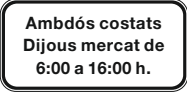
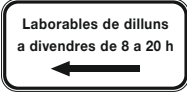
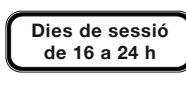

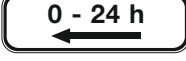
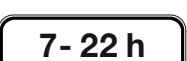
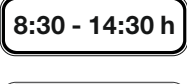
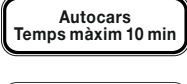
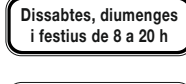
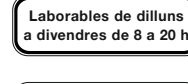

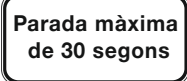
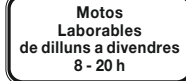
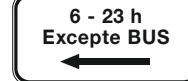











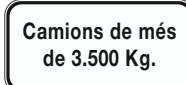







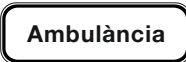

Plaques de zona de càrrega i descàrrega i d'estacionament limitat

	 Laborables de dilluns a dissabte 8 a 20 h	 Laborables de dilluns a div. 8 a 20 h dissabtes 8 a 14 h	 Laborables de dilluns a divendres de 8 a 20 h	 De dilluns a divendres de 8 a 14 h i de 16 a 20 h Excepte càrrega i descàrrega vehicles comercials màxim 20 minuts	
 Laborables de dilluns a divendres 9 - 14 i 16 - 20 h dissabtes 9 - 14 h Excepte càrrega i descàrrega	 8 - 12 h Excepte càrrega i descàrrega	 Excepte càrrega i descàrrega 8 - 12 h	 Dies de sessió de 16 a 24 h	 Motos Laborables de dilluns a divendres 8 - 20 h	 8 - 22 h Parquímetre Temps màxim 2 h Excepte residents amb distintiu
 Tiquet Temps màxim 90 min	 Càrrega i descàrrega laborables 08:00 a 13:00 h i de 16:00 a 20:00 h	 Laborables de dilluns a dissabte 8 - 14 h	 Ambdós costats Dijous mercat de 6:00 a 16:00 h.	 Dissabtes, diumenges i festius de 8 a 20 h	 Laborables de dilluns a divendres 8 - 20 h Tiquet Temps màxim 2 h
	 Laborables de dilluns a divendres 9:30 - 14 h i 16:30 - 20 h Tiquet Temps màxim 3 h	 Dilluns a divendres de 8 - 22 h Indiqueu l'horari d'arribada	 Laborables de dilluns a divendres 9 - 14 i 16 - 20 h dissabtes 9 - 14 h	 De dilluns a dissabte 9:30 a 13:30 h i de 16:30 a 20:00 h festius gratuït	

Plaques de períodes de temps

	 8- 20 h	 Del 16 al 31	 Del 1 al 15	 De 0 a 24 h	
 9 - 12 h i 14 - 20 h	 Ambdós costats Dijous mercat de 6:00 a 16:00 h.	 Laborables de dilluns a divendres de 8 a 20 h	 Dies de sessió de 16 a 24 h	 Dies de mercat	 0 - 24 h
 7 - 22 h	 8:30 - 14:30 h	 Autocars Temps màxim 10 min	 Dissabtes, diumenges i festius de 8 a 20 h	 Laborables de dilluns a divendres de 8 a 20 h	 Festius
	 De dilluns a dissabte	 Parada màxima de 30 segons	 Motos Laborables de dilluns a divendres 8 - 20 h	 6 - 23 h Excepte BUS	

Plaques d'estacionament per a usuaris i vehicles determinats

	 0-24 h Autoritzat TN 271/14	 Turismes	 Vehicles > 10m	 Motos	
 939X JDV	 Autoritzat a persones amb mobilitat reduïda	 Camions de més de 5t	 Camions de més de 3.500 Kg.	 Reservat serveis ABS	 Motos
 Motos	 B952XWK	 BUS	 Autocars	 Ús exclusiu bombers	 Ambulància
 484X GRY	 Ús exclusiu veïns	 Vehicle autoritzat 504X-HTY	 Hotel	 Vehicles del mercat	 Semibateria
 En fila	 En fila	 Bateria	 Bateria	 Bateria	 Semiateria



Sèrie Premium

Senyals de qualitat per un entorn distingit, de disseny elegant tancat per la part del darrera sense rails ni ancoratges de fixació visibles. Emmarcat amb un perfil perimetral que li confereix al conjunt un caràcter compacte i de notable distinció per ser integrats en un entorn singular. Es pot personalitzar el pal i el conjunt del senyal amb diferents colors.





Caracteristiques:

Fabricades totalment en alumini.

Films retroreflectants amb microesferes de vidre.

Nivell-1 E.G. 7 anys de garantia. 50 Cd/Lux/m²

Nivell-2 H.I. 12 anys de garantia. 180 Cd/Lux/m²

Nivell-3 D.G. 15 anys de garantia 300 Cd/Lux/m²

Tintes serigràfiques aplicades sobre fondos de vinils homologats per exterior a doble capa amb una garantia de 15 anys.



Plaques d'excepció del compliment d'una prescripció

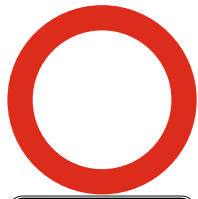

Excepte veïns

Excepte vehicles autoritzats



Excepte ambulància

Excepte hotel

Excepte motos

Excepte turismes

Excepte taller

Excepte Serveis Municipals

Excepte Policia Local

Excepte Camions de menys de 3.500 Kg.

Excepte urgències

Excepte EMT

Excepte serveis

Excepte BUS

Excepte benzinera

EXCEPTE GUAL NÚM: 664

Excepte zona senyalitzada

Excepte autocars

Excepte vehicles agrícoles

Excepte bicicletes

Excepte veïns

Excepte pàrquing

Excepte hotel

Excepte residents

Excepte riudes i mercat

Excepte serveis i autoritzats

Excepte restaurant

Excepte veïns amb distintiu

Excepte camions

Excepte garatges

Excepte serveis

Excepte autoritzats

Excepte càrrega i descàrrega

Excepte serveis ramaders, agrícoles i serveis municipals

Excepte serveis funeraris

Excepte vehicles amb distintiu



Excepte motos

Excepte camions



Excepte bombers

Excepte obres

Plaques d'indicació d'un itinerari

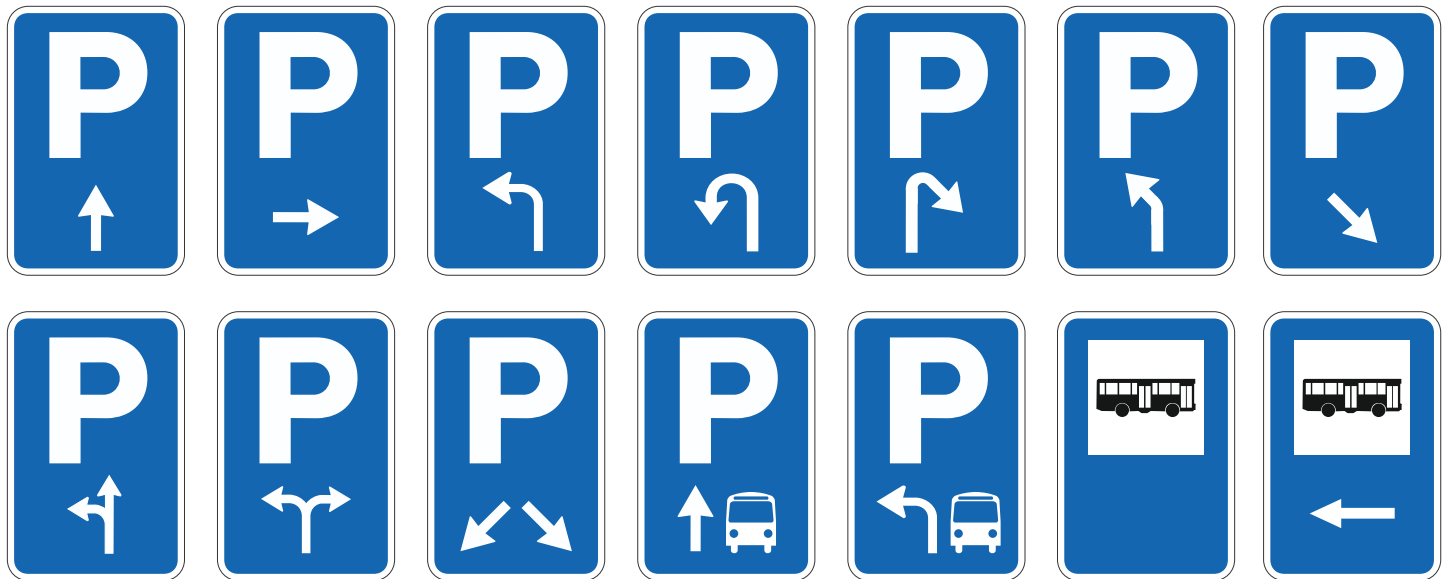

Fletxes i pictogrames més comuns per a les plaques complementàries

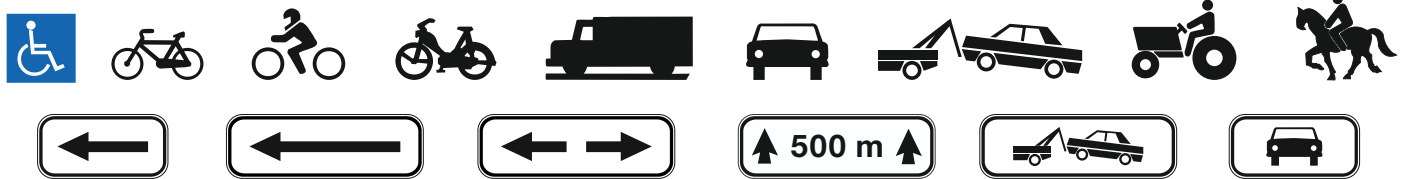

Mides de les plaques complementàries

30 x 15	40 x 20	40 x 30	50 x 30	60 x 20	60 x 30	60 x 40	85 x 20
---------	---------	---------	---------	---------	---------	---------	---------

Monobloc



Panells fabricats amb planxa d'alumini de 2mm. de gruix, de dimensions variables, reforçades perimetralment mitjançant un doble ple de seguretat a 90°. Els plafons incorporen guies o rails fixats amb cola bicomponent de tipus estructural aconseguint una perfecta adherència i augmentant al mateix temps la rigidesa i la resistència. Aquest sistema permet moure els senyals de forma vertical i horitzontal respecte al màstil per adaptar la col·locació del conjunt a l'entorn urbà mes adequat. Les dimensions estàndard, els textos, pictogrames, vinils reflectants d'aquet tipus de plafons es corresponen a les recomanades en el Manual de Senyalització Urbana d'Orientació del Servei Català de Trànsit. Norma UNE EN 12899-1:2099.





Alumini obert ò calaix obert



Panells fabricats amb una planxa d'alumini de 3mm. de gruix plegada amb forma de caixó a 90° s'hi fixa mecànicament al perímetre un perfil d'alumini extruït que porta incorporades guies o rails per les abraçadores que es fixen al màstil. Son lleugers, resistents i econòmics, si pot fer tot tipus de format: cartells, cartells fletxes, subcartells, lames, etc. Aquest sistema permet moure els senyals de forma vertical i horitzontal respecte el màstil per adaptar la col·locació del conjunt a l'entorn urbà mes adequat.

Les mides màximes aconsellables son de 3.000x1.500 mm. els texts, pictogrames, vinils reflectants d'aquest tipus de plafons es corresponen a la normativa del Manual de Senyalització Urbana d'Orientació del Servei Català de Trànsit. Norma UNE EN 12899-1:2009





Sandvitx ò calaix tancat

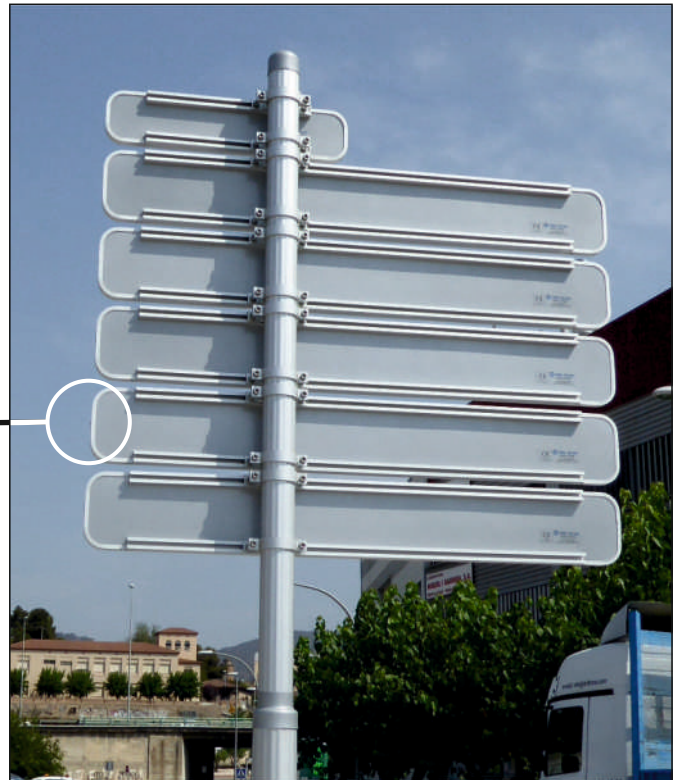
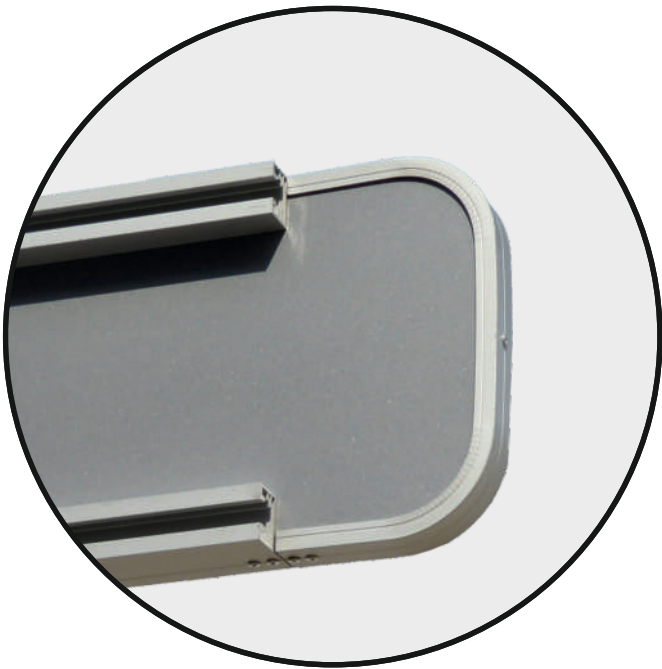

Panells fabricats a partir de dues planxes d'alumini de 3 mm. de gruix, plegats, formant un caixó tancat a on s'hi fixa mecànicament al perímetre un perfil d'alumini extruït que porta incorporades guies o rails i les abraçadores que es fixen al màstil. Són resistents i econòmics, si pot fer tot tipus de format: cartells, cartells fletxes, subcartells, lames, etc. Aquest sistema permet moure els senyals de forma vertical i horitzontal respecte el màstil per adaptar la col·locació del conjunt a l'entorn més adequat.

Les mides màximes aconsellables són de 3.000 x 1.500 mm. Els texts, pictogrames, vinils reflectants d'aquest tipus de plafons es corresponen a la normativa del Manual de Senyalització Urbana d'Orientació dels Servei Català de Trànsit. Norma UNE EN 12899-1:2009.





Compac

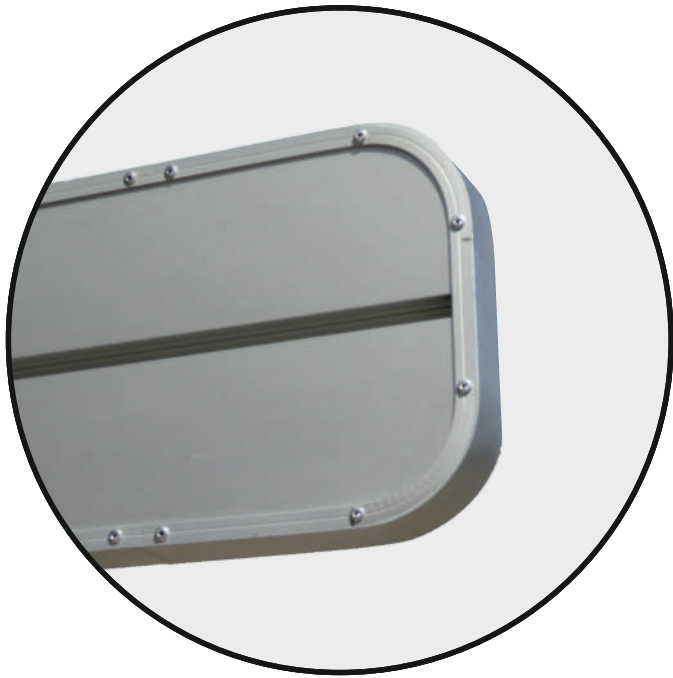

Retols encadellats de perfils rectangulars d'alumini extruït, les guies o rails van integrats en els mateixos perfils, als conjunts encadellats si fixa macanicament un perfil perimetral envellidor. Són resistents i molt compactes, es pot fer tot tipus de format: cartells, cartells fletxes, subcatells, lames, etc. Aquet sistema permet moure els senyals de forma vertical i horitzontal respecte el mástil per adaptar la col.locació del conjunt a l'entorn urbà més adequat.

Les mides de la longitud de les lames extruïdes són de 4.000 mm. en quan a l'alçada es combinen tres mides de lames diferents, la de 175 mm. que porta incorporada la guia de fixació de les abraçadores, de 87.5 mm. i de 43.75 mm. que serveixen per complementar i aconseguir diferents mides de cartell.

Els textos, pictogrames, vinils reflectants d'aquet tipus de plafons es corresponen a la normativa del Manual de Senyalització Urbana d'Orientació del Servei Catala de Trànsit. Norma UNE EN 12899-1:2009



Lames d'alumini grans formats

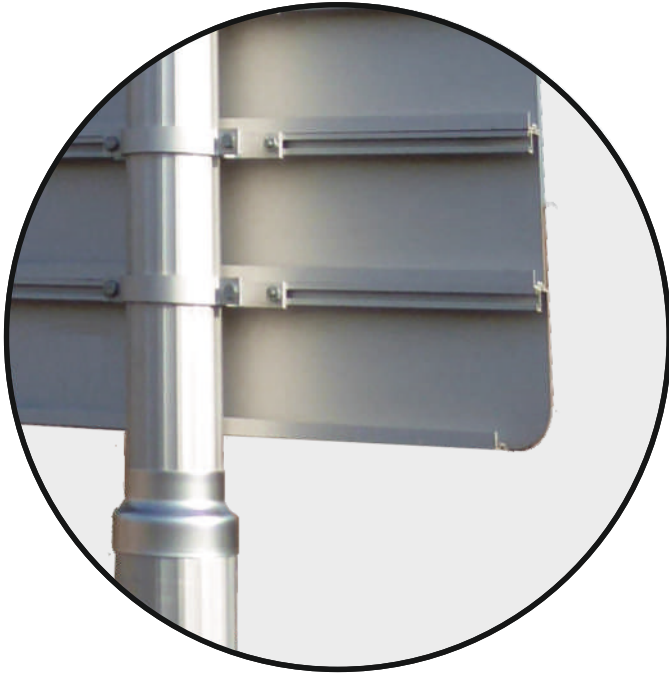

Fabricat amb perfils o lames d'alumini extruït de 175 mm. d'alçada i fins a 6.000 mm. de longitud, cada perfil incorpora una guia o rail per subjectar la cargolaria, el sistema d'unió de les lames és el d'acoblament encadellat. Aquest sistema és el utilitzat normalment en la senyalització informativa de carreteres, autovies, autopistes etc., és un sistema molt resistent i de fàcil col·locació.

Els suports d'aquet tipus de cartells són estructures d'acer galvanitzat, IPN també galvanitzat, o conjunts telescòpics d'alumini. La normativa que regeix per aquest tipus de cartells són la UNE 135311 i la UNE-EN 12899-1.



Sèrie Urbis 90



Suports d'alumini extrusionat, aliatge Al6063 de **90 mm.** de diàmetre. Telescòpic amb la part inferior llisa i la part superior que aguanta els indicadors amb guies de fixació. El sistema de guies permet col·locar indicadors en un mateix pla a cada **45°**. Els indicadors són d'alumini massís d'aliatge Al6063 de **6 mm.** de gruix, retolat a una o dues cares, embridat a les guies del suport mitjançant dues peces d'alumini extrusionat que fixen l'indicador amb cargols quedant així perfectament subjectats. **El sistema permet retirar o afegir un indicador sense necessitat de desmuntar ni el suport ni els altres indicadors.**



Sèrie Urbis 60



Suports d'alumini extrusionat, aliatge Al6063 de **60 mm.** de diàmetre. Telescòpic amb la part inferior llisa i la part superior que aguanta els indicadors amb guies de fixació. El sistema de guies permet col·locar indicadors en un mateix pla a cada **90°**. Els indicadors són d'alumini massís d'aliatge Al6063 de **3 mm.** de gruix, retolat a una o dues cares, embriat a les guies del suport mitjançant dues peces d'alumini extrusionat que fixen l'indicador amb cargols quedant així perfectament subjectats. **El sistema permet retirar o afegir un indicador sense necessitat de desmuntar ni el suport ni els altres indicadors.**





Placa a paret cantells rectes



Placa a paret cantells arrodonits



Banderola a dues cares



Dues plaques en banderola a dues cares



Placa tipus senyal en pal



Placa a paret econòmica

Característiques tècniques:

Fabricat en alumini o acer galvanitzat.
 Protector antigrafiti i antivandàlic amb filtre de radiació UV.
 Acabat amb textura vitrificada.
 Podem fer qualsevol mida i disseny.

Fàcil fixació a paret

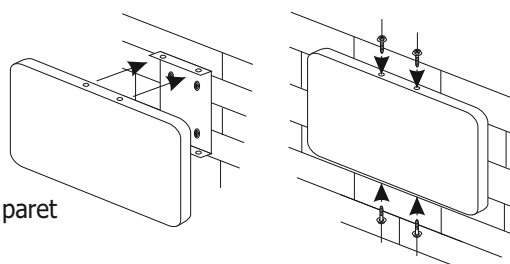



Serveixen per informar dels diferents noms dels carrers o places dels pobles i ciutats. Es poden fer de qualsevol mida i disseny i a més del nom del carrer hi pot figurar també un antic nom, nom de la localitat, districte, àrea, polígon industrial, història, etc. Cal col·locar-les en un lloc ben visible, tant pels vianants com pels conductors, normalment en les interseccions dels carrers, collades directament a les façanes dels edificis o amb pal segons convingui per afavorir la millor visibilitat

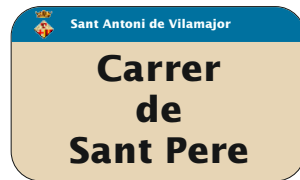
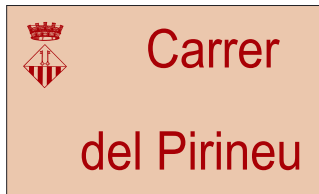
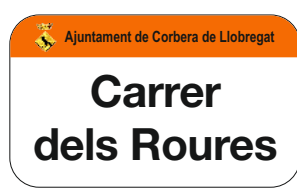



Tòtems a 1, 2 ó 3 cares per a senyalitzar, illes de vianants, zones turístiques, platges, zones comercials, parades de BUS, mercats setmanals, etc.





Fabricat íntegrament en alumini, es pot fer en qualsevol mida i tot tipus de disseny. Vinils de fundició de 80 micres per a impressió digital Tintes ECO-solvents pigmentades especials per a exterior. Resolució mínima 540 ppp Esmalt transparent protector amb acabat vitrificat i protecció UV.





PUNT D'INFORMACIÓ

Característiques dels tòtems:

Disposem de dos models diferents.

- 1.- Estructura d'acer galvanitzat revestit amb planxa curvada d'alumini anoditzat.
- 2.- Estructura i plafons plans d'acer galvanitzat i guies de subjecció d'alumini anoditzat.

En tots dos casos són fàcils de col·locar, resistents als impactes i a la corrossió i fàcils de netejar.

Es poden fabricar en qualsevol mida, no superior a 3.000 x 1.500 mm.



Els grans mitjans de comunicació aclaparen moltes vegades tota la nostra atenció, descuidant tots els aconteixements que succeeixen molt a prop d'on vivim o treballem, promoguts per entitats, associacions o veïns a nivell particular ja siguin culturals, econòmics, esportius, festius, etc. Per aquest motiu els tòtems informatius són una excel·lent eina per posar en contacte en l'àmbit veïnal persones que amb interessos comuns potser no tindrien l'oportunitat de coincidir.





La conservació del medi natural depèn de la correcta informació que es doni sobre el seu ús. La nostra empresa ha adquirit una gran experiència en la execució de projectes de senyalització rural i de Parcs Naturals. Disposem dels mitjans adequats per a la fabricació i col·locació d'aquest tipus de senyalització. Podem senyalitzar: Mapes en general, punts d'interès general, rutes a peu, en btt o a cavall, direcció i localització de masies, fonts, punts d'interès arqueològic, fauna i flora, recomanacions i prohibicions, etc...









Característiques Tècniques

- Placa:** Xapa d'alumini de 3mm. de gruix plegada tipus safata o banderola. Pintada retolada a una o dos cares.
- Pintura:** Imprimació amb pintura epoxi i posteriorment pintura acrílica. Secada al forn a 60°.
- Retolació:** Amb plotter d'impressió digital o vinils homologats 10 anys.
- Vernís:** Capa de vernís acrílic transparent setinat de dos components per protecció contra els raigs UV, assecat al forn a 60°.
- Suports:** Pals de fusta de pí amb protecció de classe de risc IV mitjançant autoclau sistema buit-pressió. Impregnació a base de sals hidrosolubles sense crom.



Per donar a conèixer totes les singularitats del municipi, amb punts d'informació estratègicament col·locats. Cultura, Turisme, Història, Geografia i Economia. Tot el que fa possible la dinamització del territori. Fabricat en planxa o lames d'alumini o d'acer galvanitzat amb protector antivandàlic i antigrafiti, es pot fer qualsevol mida i tot tipus de disseny.



Benvinguts a Llubí



<ul style="list-style-type: none"> 1 Ajuntament 2 Policia Local 3 Casal de Cultura 4 Biblioteca i Teatre 5 Casal d'Entitats 6 Casal de Gent Gran 7 Centre de Salut 8 Farmàcia 9 Col·legi Públic Durán Estrany 10 Escola Municipal 11 Club Esportiu "Es Turó" 12 Església 13 Ermita 	<ul style="list-style-type: none"> 14 Punt Verd 15 Cementiri 16 Polisportiu 17 Plaça de la Carretera 18 Plaça de l'Església 19 Plaça de Son Ramis 20 Plaça Molí de Son Rafal 21 Àrea de Serveis 22 Estació 23 Molí d'en Susau 24 Correu
---------------------------------------------------------------------------------------------------------------------------------------------------------------------------------------------------------------------------------------------------------------------------------------------------------------------------------------------------------------------------------------------------------------	--------------------------------------------------------------------------------------------------------------------------------------------------------------------------------------------------------------------------------------------------------------------------------------------------------------------------------------------------

Aquí hi trobareu també comerços, bars de tapes, hotels d'interior, restaurants, polisportiu, empreses de construcció i de serveis





Benvinguts a la platja de Viladecans



Gaudeix de 2,7 km de platja en un entorn natural

Telèfon d'emergència 112

AJUNTAMENT DE VILADECANS



Polígon Industrial Font del Radium

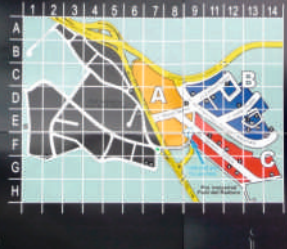

93 632 73 73

93 842 66 10

www.guixols.cat

Ajuntament de Guixols

A Miquel Servet

B Duran i Reynals
Josep Trueta
Alfred Nobel

C Severo Ochoa

Consell d'Eivissa

ABOCADOR DE CA NA PUTXA

Dipòsit controlat de residus no perillosos

Horari:
dilluns a divendres de 8h a 18h
dissabte de 8h a 13h.







La senyalització del patrimoni monumental i cultural dels municipis ens ajuda a conèixer la nostra història moltes vegades poc coneguda. Acostar els nostres conciutadans i els qui ens visiten al patrimoni, la història a través d'escrits, dibuixos, fotografies descripcions arquitectòniques, cronologia, tradicions, llegendes, festes, etc., constitueix una bona base per afegir valor al paisatge urbà.





Característiques:

Faristols tòtems murals.

Estructura d'acer corten amb tractament d'oxidació natural. Plaques de metacril·lat o alumini amb vinils impressos rotulats amb garantia de 10 anys. Embellidors d'acer inoxidable i cargolaria de fixació al terra o a la paret d'acer galvanitzat

Senyalítica de metacrilat

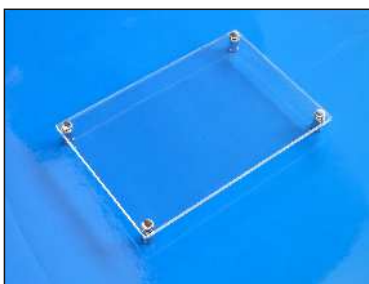

Fabricat amb metacrilat, fixat a la paret amb embellidors d'acer inoxidable i vinils amb 10 anys de garantia. Té l'objectiu d'informar i orientar de forma clara als usuaris i facilitar la identificació dels llocs, itineraris i serveis que formen part dels espais transitables.



Informació sobre l'ús dels espais públics

Informar sobre les normes bàsiques de convivència en els espais públics permet que persones amb interessos molt diferents puguin compartir l'espai urbà de manera cívica i amable.

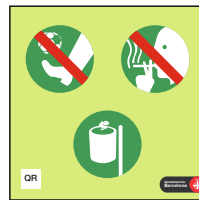
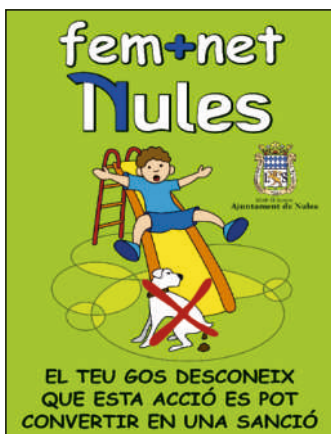
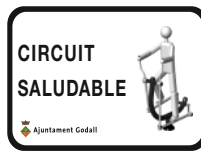

AJUNTAMENT DE SANTA EULÀRIA DES RIU
WWW.SANTAELULALIA.NET

PARC INFANTIL

L'ús correcte de l'equipament és responsabilitat de l'adult que acompanya l'infant

Ajuntament de Sentmenat

ÀREA DE JOCS INFANTILS

EDAT RECOMANADA DELS JOCS

L'ús d'aquest equipament queda sota la responsabilitat de pares o acompanyants

- Els menors de 3 anys han d'estar constantment acompanyats i supervisats per un adult
- Els animals no poden entrar dins l'àrea de joc
- Prohibit fumar
- Urgències 112
- Manteniment: 937 153 030
- Polícia Municipal: 937 150 092

Respectem la zona de jocs infantil

Ajuntament de Fornells de la Selva

AJUNTAMENT DE SANT BOI DE LLOBREGAT

Ai!

NO TREPITJAR L'HERBA

Ajuntament de Puigcerdà

- NO ANIMALS DOMÈSTICS
- Prohibit jugar a pilota
- Utilitzeu les papereres
- Prohibit fumar
- Prohibit patinar
- Prohibit bicicletes

AJUNTAMENT DE SANT SADURNI D'ANOIA

ZONA DE PASSEIG I ESBARJO DE GOSSOS

Normes de seguretat i higiene d'obligat compliment:

- Dins del recinte els gossos poden anar sense lligar excepte els potencialment perillosos que a més han de dur morrió
- Recolliu les defecacions i dipositeu-les a les papereres
- Manteniu la zona neta i en bones condicions
- Identifiqueu el vostre gos amb microxip i censeu-lo a l'Ajuntament

Respecteu l'Ordenança municipal sobre tinença d'animals
www.santsadurni.cat

Ajuntament d'Eivissa

Àrea de Jocs

per a infants de 3 a 12 anys

- Entrada prohibida gossos
- Telèfons d'interès
- 900 713 878
- 112 Servei d'urgències

Aquesta instal·lació compleix amb les normatives UNE-EN 1176 i UNE-EN 1177

PROHIBIDO ENVASES DE VIDRIO
PROHIBIT ENVASAMENTS DE VIDRE
FORBIDDEN GLASS CONTAINERS
VERBOTEN GLASBEHÄLTER

AJUNTAMENT DE FIGARÓ-MONTMANY

L'ÚS CORRECTE D'AQUEST EQUIPAMENT QUEDA SOTA LA RESPONSABILITAT DE PARES I ADULTS

- FINA A 36 MESOS ACOMPANYAT PER UN ADULT
- JOCS DESTINATS A NENS DE 3 A 8 ANYS
- ANIMALS 93 942 91 11
- EMERGÈNCIES 112

PROPOSTA ESCOLLIDA ALS PRESSUPOSTOS PARTICIPATIUS 2010

Ajuntament de Gavà

Àrea de Jocs Infantils

- Vigileu el joc dels infants
- Ajudeu-nos a mantenir net aquest espai
- Prohibit l'accés de gossos
- Prohibit jugar-hi a pilota

Horari d'ús (8-22 h)
Ajuntament de Gavà 93 283 91 00 - Policia Local de Gavà 93 283 91 40

AJUNTAMENT DE VACARISSES

ZONA DE JOCS INFANTILS

Edat d'ús indicada per aquesta zona:
Fins a 12 anys

- Avisos d'urgències al telèfon: 93.835.94.50
- Avis de desperfectes: tecnicos@vacarisses.cat
- Accés prohibit als gossos

Els pares o acompanyants dels nens són responsables de l'ús correcte d'aquest equipament

Ajuntament de Vilafant

ÀREA DE JOCS INFANTILS

GOSSOS NO

AJUNTAMENT DE SANT BOI DE LLOBREGAT

PILOTES NO

AJUNTAMENT DE SANT BOI DE LLOBREGAT

GOSSOS NO

GOSSOS NO

L'incompliment comporta sanció fins a 400 € o treballs a la comunitat

Ajuntament del Prat de Llobregat

Corre Can

Àrea d'esbarjo per a gossos

Cal mantenir netes les instal·lacions
Fem ús de les bosses i les papereres

ORDEMANÇA MUNICIPAL DE TÈNICA D'ANIMALS. NO RESPECTAR LES INDICACIONS DELS RETOLS POT SUPOSAR MULTES DE FINS A 400 €

ORDEMANÇA MUNICIPAL DE TÈNICA D'ANIMALS. NO RESPECTAR LES INDICACIONS DELS RETOLS POT SUPOSAR MULTES DE FINS A 400 €

Porteu-lo lligat

Conservem la zona neta

QUE NO EMBRUTI

PARC DE MASCOTES

Per raons d'higiene recolliu els excrements i dipositeu-los a les papereres.

SANCIÓ MÀXIMA ORDENANÇA MUNICIPAL

Real de Gandia

ZONA HABILITADA PER A GOSSOS

Fem net!

Aquí els vostres animals poden anar sense lligar, exceptuant el cas de gossos perillosos. Disposeu d'altres pipicans i àrees d'esbarjo per gossos en altres punts del municipi (consulteu-los a www.montornès.cat)



SEGONS L'ORDENANÇA REGULADORA DE TINEÇA D'ANIMALS DE MONTORNÉS DEL VALLÈS CAL QUE EN AQUEST ESPAI:

- Recolliu els excrements dels vostres animals.
- Porteu l'animal censat i identificat amb tatuatge o microxip.
- Torneu a lligar els gossos en sortir dels espais habilitats.
- Eviteu les joguines d'animals per no generar conflictes entre ells.
- Respecteu el mobiliari urbà i l'entorn.



L'incompliment de l'Ordenança pot comportar sancions de fins a 400€ o treballs a la comunitat.



ATENCIÓ PROPIETARIS DELS GOSSOS

Dins de les vostres obligacions està la de no deixar que embrutin els carrers i recollir les seves deposicions



ELLS NO US HO DEIXARIEN FER

ORDENANÇA MUNICIPAL

Ajuntament d'Olost

ATENCIÓ! Prohibida l'entrada de gossos a la plaça



AJUNTAMENT DE LA POBLA DE CLARAMUNT



Prohibit donar de menjar als coloms

AJUNTAMENT DE RODA DE BERÀ

Normes d'ús de l'àrea d'esbarjo per a gossos:

Recinte d'ús exclusiu de mascotes canines i acompanyants.	Els propietaris heu d'acompanyar i vigilar la vostra mascota en tot moment.	Per motius d'higiene, recolliu els excrements i dipositeu-los a les papereres.	Manteniu aquest espai net.	Per seguretat, manteniu la porta tancada.	Les mascotes podran romandre lliures, sense corretja ni morrió dins d'aquesta àrea, excepte si es tracta d'un animal catalogat com a potencialment perillos o si no se'n pot exercir un control adequat.	Els propietaris són, en qualsevol cas, els responsables subsidiaris dels danys i perjudicis que l'animal pugui ocasionar.
-----------------------------------------------------------	-----------------------------------------------------------------------------	--------------------------------------------------------------------------------	----------------------------	-------------------------------------------	----------------------------------------------------------------------------------------------------------------------------------------------------------------------------------------------------------	---------------------------------------------------------------------------------------------------------------------------

Serveis Tècnics Ajuntament de Roda de Berà
Joan Carles I, 15. 43883 RODA DE BERÀ, EL TARRAGONÈS. Telf. 977 657 009

ÀREA DE JOC INFANTIL

Edat recomanada: nens i nenes de 2 a 12 anys

L'ús correcte d'aquesta instal·lació és responsabilitat de les mares i els pares o dels acompanyants adults.

Tel. urgències: 112
Tel. manteniment: 93 734 40 40



ATENCIÓ



Obligatori portar el gos lligat Animals pasturant

Ajuntament de Santa Maria de Corcó



COLÒNIA CONTROLADA DE GATS



ÀREA D'ESBARJO DE GOSSOS

Aquesta àrea es desinfecta cada mes



És obligatori recollir els excrements

ATENCIÓ PROPIETARIS/ES DE

gossos

És obligatori recollir les defecacions del nostre animal i dipositar-les a la paperera

NORMES DE SEGURETAT I HIGIENE D'OBLIGAT COMPLIMENT

- NORMES**
- Recolliu les defecacions i dipositeu-les a les papereres
 - Gossos potencialment perillosos, sempre lligats i amb morrió

ÉS A LES TEVES MANS TENIR UN POBLE NET



PUNT D'ALIMENTACIÓ



Colònia controlada de gats de carrer

Prohibit alimentar amb menjar fresc. Només es pot alimentar als gats amb pinso sec.

Ajuntament de Riudà

Zona d'esbarjo per a gossos Sense limitació horària

Accés reservat on poder dur els gossos sense subjecció

Normes de seguretat i higiene d'obligat compliment:



Es gossa ha d'estar identificat i censat. Cal signar de la llicència per a la tinença i conducció de gossos potencialment perillosos.

It's all about making it as easy as possible.

Ajuntament de Calldeteses

Àrea habilitada per a gossos

Us recordem que:

- Els gossos poden anar deslligats dins de l'àrea a excepció dels gossos potencialment perillosos d'acord a la normativa vigent.
- Els excrements s'han de recollir i dipositar a les papereres habilitades, en cas contrari la vostra acció es pot convertir en una sanció.

Gràcies per la vostra col·laboració

ZONA HABILITADA PER A GOSSOS

Normes de l'àrea canina:

- Les persones han de portar-los als recintes que s'indiquen.
- Ha de disposar del cònic de salut, estar al corrent de les vacunacions corresponents i del tractament antiparàsits.
- Es obligat portar bosses destinades a la recollida d'excrements.
- La persona conductora de l'animal retirarà els excrements i netejarà la zona que resulti afectada.
- No podrà conflictes amb altres mascotes i/o amb altres animals de gossos en del.
- Si un animal agredix una persona, la persona propietària serà la responsable de cobrir els danys.
- El gos animal que agredixi un altre gos pot ser sancionat pel propietari amb la multa corresponent.
- Els animals que accedint al recinte per primer vegada han de portar corretja fins al moment que s'adapte i no s'adapte.
- Es recomana no portar cadells joves, Els animals etimològics no estan contemplats d'entrada a l'àrea habilitada.
- Els gossos que presentin un comportament agressiu hauran de ser retirats de l'àrea canina per la persona propietària o encarregada.
- El animal que agredix a altres animals no poden entrar al recinte.
- Portar un animal al parc no vol dir que ens pugem relaxar, ha d'estar sota control i supervisió en tot moment.
- Cal estar atents amb les programes ja que poden ser motiu de bandes entre gossos.
- Els gossos qualificats com a potencialment perillosos hauran de portar morrió.
- Cal seguir les normes establertes, l'incompliment de les normes podrà ocasionar l'obertura d'un expedient sancionador.

Moltes gràcies per la vostra col·laboració

Ajuntament de Mollerussa

Ajuntament del Pla de Santa Maria

Si el gos és teu, per què la seva caca ha de ser de tothom?



Recull-la!

LF + NET

Recull els excrements del teu gos. És la teva responsabilitat



LF

PIPICAN

NORMES D'ÚS:

En aquest espai, com a la resta del municipi, s'han de respectar les normes de civilitat.

El gos pot anar sense corretja, sempre que sigui identificat correctament i no sigui potencialment perillos.

Els gossos sempre han d'anar acompanyats per la persona responsable.

S'han de recollir els excrements dels gossos i dipositar-los a la paperera. Com a la resta de la vida pública, respecteu el mobiliari urbà i l'entorn.

En sortir d'aquest espai, el gos s'ha de tornar a lligar.

Recordem que a la resta del municipi, els gossos sempre han d'anar lligats.



Ajuntament de Vilanova del Vallès Regidoria de Medi Ambient i Governació

PUNT VERD

NORMES D'UTILITZACIÓ DEL CONTENIDOR

- Ús particular dels veïns del municipi per a residus de jardineria i poda.
- Resta prohibida la seva utilització pels empresaris de la jardineria, encara que el residu provinguin dels jardins dels veïns.
- El contingut del contenidor es destina a la producció d'adob, en conseqüència està prohibit llençar-hi altre tipus de residu, incloïes les bosses de plàstic.
- No llencueu res al terra. Si el contenidor és ple cal anar a un altre contenidor, portar-ho a la deixalleria o esperar que aquest es substituï.

L'incompliment d'aquesta normativa es sancionará amb multes que aniran de 120 fins 60.101 € Esperem la col·laboració de tots els veïns, i us demanem que si observeu alguna infracció aviseu a la Policia Local al telèfon 938 459 303

QUE PODEM PORTAR A LA DEIXALLERIA?

RESIDUS ESPECIALS

APERTURA, BATERIES, ELETRODOMESTIC, FERRALLA PERFORADA, FERRALLA, FERRALLA CANTINERES, FERRALLA PERFORADA, FERRALLA PERFORADA, FERRALLA PERFORADA, FERRALLA PERFORADA

RESIDUS VALORITZABLES

PLAQUES, TALLAVIDES, FERRALLA PERFORADA, FERRALLA PERFORADA, FERRALLA PERFORADA, FERRALLA PERFORADA, FERRALLA PERFORADA

RESIDUS NO VALORITZABLES

RESIDUS

PROHIBIT DEIXAR TRASTOS Porta'ls a la deixalleria

Es prohibeix deixar abandonats els voluminosos en zones i parcel·les lliures, ja siguin propietat privada o pública. Es prohibeix deixar abandonats els voluminosos al costat de contenidors, a la voreta de l'edifici municipal pot ser sancionada amb un import de 150 a 3000 euros.

ENVASOS

ampolles i pots de plàstic, llanes, brics...

PAPER I CARTRÓ

caixes, embolcalls, diaris, revistes...

RESTA

excrements, fregalls, burilles, bolquers...

VIDRE

ampolles, pots de vidre... no bombetes no miralls

MATÈRIA ORGÀNICA

restes de menjar, marro de café, poda petita, taps de suró...

Ajuntament de Breda

DEIXALLERIA MUNICIPAL

ALGUNES DADES INTERESSANTS

Governació i Residus (Espanya i Catalunya per origen de generació) 920.650 t

Origen de generació:

- 2.820.320 t (24,4%)
- 3.731.471 t (32,8%)
- 3.619.000 t (31,7%)
- 920.650 t (8,1%)

Característiques de la buccia d'escombrires lligues 28%

Material orgànic: 34%, Paquet i cartó: 39%, Vidre: 9%, Envasos llançats: 11%, Altres: 8%

El recicla de la matèria orgànica

Benefici de l'ecosistema:

- És un abó orgànic en forma de compost.
- És un fertilitzant en jardineria i agricultura.
- És un substitut de la sèpia de plàstic.
- És un substitut de la sèpia de plàstic.

Com és una planta de digestió anaeròbia?



PUNT NET (SECTOR PESQUER)

Residus no especials

PAPER-CARTRÓ, ENVASOS, VIDRE, FERRALLA, GENERAL VOLUMINOSOS

Residus especials (perillosos)

BATERIES, AEROSOLLS ESPECIALS, ENVASOS CONTINGENTS POTS BOTS PERILLOSOS

QUÈ ES EL PUNT NET? És una instal·lació destinada a la recollida de forma selectiva dels residus del sector pesquer, ja sigui perquè no són voluminosos o perquè no són acceptats a la seva vida útil, i poden ser reciclats o reutilitzats de nou per a altres usos.

QUI POT UTILITZAR EL PUNT NET? El punt net està destinat únicament per a l'ús del sector pesquer del port de Sant Carles de la Ràpita.

A QUINS CONTENIDORS S'HAN DE LLENÇAR ELS RESIDUS? A cada contenidor hi ha un cartell on s'indica el tipus de residu que s'hi pot dipositar, sempre en tracte d'un residu especial o no especial. Cal tenir cura en dipositar cada residu al contenidor corresponent.

QUINS BENEFICIS S'OBTIENEN DEL PUNT NET?

- Reutilització dels residus per a d'altres usos, reduint la quantitat de residu que ven a passar a l'abocador.
- Establir de matèries primàries i energia.
- Separació dels residus especials i perillosos per donar-los el tractament i destinació adient.
- Es facilita la gestió de tots els residus que ens puguem generar al sector pesquer, evitant l'abandonament pels molls i la contaminació que aquests puguem produir.

PROHIBICIONS

- Els residus d'OLIS de motor, bidons i garrals que hegin contingut oli, fites, draps i elements contaminants s'han de dipositar al mòdul d'oli, que té instal·lació específica abocador als contenidors del punt net.
- Queda totalment prohibida l'abocament de residus diferents als voluminosos (tancs i caps) a l'interior del contenidor de residus generals.
- Queda totalment prohibida fer-ne un mal ús de les instal·lacions del punt net. Cal tenir especial cura en mantenir NETA la instal·lació i no realitzar abocaments incoordinats.

En cas d'incompliment es procedirà, d'acord amb el que disposa la Llei 5/1998, de 17 d'abril, de ports de Catalunya, a l'inici d'un expedient sancionador.

UN PUNT NET ES UN MAR VIV

Ports de Catalunya

Prohibit abandonar mobles, trastos vells, restes vegetals i deixar residus fora del contenidor

Truca al 93 779 58 33

I t'ho passarem a buscar davant de casa

Sancions fins a 1.200€ (Evaluació de ciutat) 93 777 79 44

Aquí hi ha una illa emergent

Horari de 20:30 a 0:00h de dijous a diumenge

93 779 58 33 (sense grafi la central de trucada: costarà 0,05€)

93 777 79 44

Evitem abandonar mobles i trastos vells a la via pública.

AIXÒ NO ÉS UN ABOCADOR

Abandonar residus a la via pública és una infracció tipificada a l'Ordinança municipal de recollida de residus i pot comportar una sanció de 120€ fins a 300€

Recollida de voluminosos els dimarts prèvia trucada al 93 864 37 89

Ajuntament de Palau-solità i Plegamans

Prohibit abocar residus fora dels contenidors

Mobles i esportga

- Truca al Tràfic Verd per a la recollida gratuïta i la posta de casa
- o porta'ls a la Deixalleria Municipal de Onda Sistema

Telèfon verd 900 130 130
938 899 803 si troques des d'un mòbil

www.rubi.cat/residus

Ajuntament d'Hostalric PUNT DE RECICLATGE

SEPARA CORRECTAMENT CADA FRACCIÓ I RECICLA. PROHIBIT ABOCAR QUALSEVOL TIPUS DE RESIDU FORA DEL CONTENIDOR.

ORGANICA Restes de menjar, restes de verdura i fruita, restes de carn, ossos petits, restes de peix, restes de plàstic de menjar, restes de paper de menjar, restes de plàstic de menjar.	REBUIG Rotes, plàstic, paper, cartó, restes de plàstic, restes de paper, restes de cartó.
ENVASOS Envasos de plàstic, envasos de vidre, envasos de metall, envasos de paper, envasos de plàstic, envasos de paper.	PAPER I CARTRO Fulls de paper, cartó, paper de plàstic, paper de metall, paper de plàstic, paper de metall.
VIDRE Envasos de vidre de botelles, envasos de vidre de gots, envasos de vidre de cervesa, envasos de vidre de refrescos.	RECOLLIDA D'ANDRÒMINES Andròmines, bateries, piles, fluorescents, pneumàtics, restes de pintura, restes de plàstic, restes de paper, restes de cartó.

902 103 493 servei d'informació

Ajuntament de Sant Quirze del Vallès

PUNT DE RECOLLIDA D'OLI VEGETAL USAT

- Passa la tarja VIP davant del llum blau
- El llum canvia a color verd
- Què el vidre sin essent contrari a les agulles del rotllotge
- Aboca l'oli vegetal directament dins del dipòsit
- Tanca la tapa girant el vidre en el sentit de les agulles del rotllotge
- El llum canvia a color blau

Les dades de l'aportació s'envien automàticament, i es poden consultar al web municipal www.santquirze.cat/oli

COM FEM LA RECOLLIDA SELECTIVA a Palau-solità i Plegamans?

RECORDEU! Els residus de la vostra casa han de ser dipositats en el seu contenidor corresponent.

Tipus de residu	Tipus de contenidor
Restes de menjar, restes de verdura i fruita, restes de carn, ossos petits, restes de peix, restes de plàstic de menjar, restes de paper de menjar, restes de plàstic de menjar.	Verd
Rotes, plàstic, paper, cartó, restes de plàstic, restes de paper, restes de cartó.	Blau
Envasos de plàstic, envasos de vidre, envasos de metall, envasos de paper, envasos de plàstic, envasos de paper.	Verd
Fulls de paper, cartó, paper de plàstic, paper de metall, paper de plàstic, paper de metall.	Blau
Envasos de vidre de botelles, envasos de vidre de gots, envasos de vidre de cervesa, envasos de vidre de refrescos.	Verd
Andròmines, bateries, piles, fluorescents, pneumàtics, restes de pintura, restes de plàstic, restes de paper, restes de cartó.	Blau

PUNT DE RECICLATGE

SEPARA CORRECTAMENT CADA FRACCIÓ I RECICLA

SERVEI DE RECOLLIDA DE MOBLES I TRASTOS Vells:
L'últim divendres de cada mes. El dimarts abans cal telefonar a l'Ajuntament per avisar del lloc, tipus i quantitat de deixalla, que s'haurà de treure el dia abans de la recollida.

PAPER Fulls, folis, revistes, sobres, cartes, postals, folis, paper de plàstic, paper de metall, paper de plàstic, paper de metall.	ENVASOS Envasos de plàstic, envasos de vidre, envasos de metall, envasos de paper, envasos de plàstic, envasos de paper.
VIDRE Envasos de vidre de botelles, envasos de vidre de gots, envasos de vidre de cervesa, envasos de vidre de refrescos.	REBUIG Rotes, plàstic, paper, cartó, restes de plàstic, restes de paper, restes de cartó.

DEIXALLERIA:
RESIDUS ADMESOS: Fluorescents, pneumàtics, bateries, dissolvents, pintures, piles, electrodomèstics, olis minerals i vegetals usats, plàstics, ferralla i metalls, làtxils, mobles, fustes, residus verds, runes d'obres menors, envasos amb restes de productes tòxics,...

HORARI: dimarts, dimecres i divendres de 9 a 13h.
C/ Canigó - C/ Mare de Déu de Montserrat (Polígon industrial de Sant Pere Molanta)

TRUCA PELS MOBLES Vells

Tel. 93 112 00 26

ES CONSIDERARÀ EL DIA QUE NO PODEU DEIXAR. EN CAS CONTRARI EN PVE CONSIDERARÀ.

No llenceu aquí:

Electrodomèstics
Mobles vells
Bateries i piles
Runa
Dissolvents
Olis
Restes de pintura

Porteu-los a la **Deixalleria** per al seu tractament i reciclatge

DEIXALLERIA CELRÀ
C/ CELRÀ, 100 - 08100 CELRÀ (C/ de Sant Joan)
Horari: de 9h a 13h i de 17h a 19h
Telèfon: 93 2 54 51 00

cuida el medi ambient. Recorda: Cada cosa al seu lloc.

Envasos, Paper, Vidre, Rebuig, Orgànica, Deixalleria

Ajuntament de Vilanova del Vallès

PUNT VERD RECOLLIDA DE PODA

- Prohibit llençar qualsevol altre tipus de deixalla.
- Us exclusiu de particulars
- Prohibit utilitzar per empreses de jardineria o d'altres.

SERVEIS de la deixalleria

- Recollida selectiva de residus municipals
- Espai d'educació ambiental
- Espai de reutilització (obert només dissabtes tarda i diumenges)

Obra subvencionada per:

Ajuntament de Catalunya, Departament de Medi Ambient i Habitatge

Ajuntament d'Hostalric PUNT DE RECICLATGE

SEPARA CORRECTAMENT CADA FRACCIÓ I RECICLA. PROHIBIT ABOCAR QUALSEVOL TIPUS DE RESIDU FORA DEL CONTENIDOR.

902 103 493

Eduquem entre tots e-f entorn sense fum

IAS Institut d'Anàlisi Social i de Gestió de Recursos Humans
Ajuntament de Catalunya

espai sense fum





Sant Joan Despi **informació**

horari d'ús de la pista esportiva

De 8 a 22 hores

Per tal que tothom en pugui gaudir, aquest espai té limitat el seu ús a la pràctica esportiva familiar i sempre fent una utilització correcta de les instal·lacions.

No s'hi podran organitzar partits ni competicions. L'incompliment pot comportar una sanció econòmica.



Normativa Skatepark Mollerussa

- Només s'hi permet l'accés amb monopatins, patins, bicicletes de cros i patinets.
- Els menors de 12 anys no poden fer-ne ús.
- Es recomana utilitzar l'equip de protecció propi d'aquesta activitat com casc, genolleres, colzers, guants...
- El personal "no patinador" no pot utilitzar els elements de l'Skatepark.
- Per evitar accidents, cal que respecte els tornos.
- No s'hi autoritza l'entrada d'aliments, begudes alcohòliques i envasos de vidre.
- L'entrada d'animals domèstics no hi és permesa.
- Cal que mantingueu l'espai net i en feu un ús responsable.

Gràcies per la vostra col·laboració.



Sant Quirze del Vallès **SQUIU** Esport

Skatepark de Sant Quirze

Instal·lació esportiva destinada a l'ús de l'skate, bmx i patins.

Es obligatori l'ús de casc i molt recomanable l'ús d'altres proteccions. Els menors de 12 anys hauran d'estar supervisats per un adult.

Aquest equipament està destinat a la pràctica d'esports perillosos. No és una zona de recreació ni pastoret.

És prohibit saltar o fer piruetes a tot l'equipament.

És prohibit utilitzar les rampes com a tubogens o elements de joc.

Es prohibeix l'entrada d'animals i l'ús de pilotes o utensilis no propis de l'esport corresponent.

Es prega mantingueu netes les instal·lacions.

L'ajuntament no es fa responsable de la pràctica d'objectes personals.

No es permet la pràctica esportiva amb el tornu.

Fins a 12 anys Zona inaudible

112 Policia local 93 721 68 68

Gràcies per fer un ús responsable.

Ajuntament d'Agramunt

PISTA DE PATINATGE



Cal utilitzar la instal·lació amb les proteccions adequades

ZONA VIDEOVIGILADA

Horaris: De 9 h a 22 h

L'incompliment d'aquestes normes pot comportar una sanció segons ordenances municipals. L'ajuntament no es fa responsable de les conseqüències de la utilització incorrecta d'aquesta instal·lació.

Respecteu el descans dels veïns.



PISTA POLIESPORTIVA

Ús exclusiu per a nens fins a 10 anys



PARC DE PATINATGE I BMX BUGARAI



RECOMANACIONS D'ÚS

Utilitzeu la instal·lació amb sentit segons el nivell que tingueu i sota la vostra responsabilitat.

Utilitzeu accessoris de seguretat: casc, genolleres i colzeres.

No feu servir estrepes metàl·lics (pegs).

Respecteu els tornos.

Feu un ús responsable de la instal·lació, ajudeu a mantenir-la neta i no hi feu pintades sense permís.

L'edat recomanada d'utilització és de 10 anys i, no és un espai de lleure infantil.

L'ajuntament no es fa responsable de les conseqüències de la utilització incorrecta d'aquesta instal·lació.

Ajuntament de Caldes de Montbui 112 Telèfon 112 Emergències

Ajuntament de Manià

ESPAI COMPARTIT

Les següents situacions poden molestar als veïns:



Siusplau respecte el descans dels veïns.

A Espluques, esport al carrer!

Pista Poliesportiva - Parc Comarcal de Can Vidalet

És d'ús lliure. Es poden fer reserves puntuals als discapacitats i discapacitats, de 9 a 19 hores.

Les reserves: al telèfon 930 300 302 de dilluns a dijous, de 9:30 a 19 hores. La durada de les reserves serà d'una hora i mitja.

NO ES DEU PENJEN:

- El consum de begudes alcoholitzades. L'ús de cançons de ràdio.
- El picar i enganxar adhesius.

EN CAS D'EMERGENÇA:

- Emergència 112
- Polícia Local 992 93 371 68 68



La convivència és cosa de tots, respecte les normes.



Porteu-lo lligat, gràcies. Conserveu l'entorn net, gràcies.



Respecteu les flors i zones verdes. Respecteu el silenci.

Telèfon d'emergències Emergency telephone 112

VIA DE CONVIVÈNCIA



10

CIVISME ÉS CONVIVÈNCIA



Gràcies per respectar les ordenances municipals



lloret de mar

Utilitzeu l'espai públic de forma responsable. Prohibits els jocs o activitats que molestin als veïns.

Utilizar el espacio público de forma responsable. Prohibidos los juegos o actividades que molesten a los vecinos.

Art. 16 de les Ordenances de civisme i convivència ciutadana de Lloret de Mar. Règim de sancions de lleu a greu, de 750€ a 3.000€

Ús exclusiu per a bicicletes de BMX



A PARTIR DE AQUÍ EXTREME LA PRECAUCIÓN, ZONA NO VIGILADA, PROHIBIDO BAÑARSE



Prohibido Bañarse Zona NO Vigilada



Ajuntament de Banyoles



Tenen prioritat els atletes que estan entrenant

No circuleu amb bicicleta

Prohibit entrar gossos a la pista

Mercadillo Market

Las Dalias

Sabados - Todo el Año - Todo el Día
Saturdays - All Year Round - All Day

Lunes - Junio a Septiembre - Monday - June to September 19:00 - 01:00

EL QUE ÉS DINS...



POT SER FORA!

MERCAT SETMANAL

DIMARTS de 8.30 a 14 h
Direcció Edifici Centre

Ajuntament del Masnou

Ajuntament de Caldes de Montbui

Dimarts
Mercat Setmanal

Segurs davant el risc químic
Seguridad ante el riesgo químico
Safety facing chemical hazard

ATENCIÓ ALS CARTERISTES

VIGILI LES SEVES PERTINENCES

Ajuntament de Sant Feliu de Llobregat

La plaça és de tothom

Es permès jugar als infants fins a 10 anys i només amb pilotes toves

Millorem la convivència

Port de Barcelona Policia Portuària

PROHIBIDA LA VENDA AMBULANT

NO COMPRIS PRODUCTES "TOP MANTA", ESTÀ PENALITZAT AMB 50 €
NO COMPRES PRODUCTOS "TOP MANTA", ESTÁ PENALIZADO CON 50 €
DON'T BUY FROM BLANKET SALESMEN THIS IS PUNISHABLE WITH A 50 € FINE

FI ZONA EXCLUSIVA PRÀCTICA DE SURF

Ajuntament de Vilassar de Mar

Ajuntament de Montgat

PROHIBIT PESCAR

DEL 15 DE MAIG AL 15 DE SETEMBRE DE 8 A 20 h.

ATENCIÓ

Roques poca profunditat

Ajuntament de la comtal vila de Castelló d'Empúries

Platja sense
Playa sin
Beach without
Strand ohne

FINAL ZONA PESCA

Ajuntament del Masnou

INICI ZONA PESCA

Ajuntament del Masnou

PERMÉS BANYAR-SE

Ajuntament del Masnou

PROHIBIT BANYAR-SE

Ajuntament del Masnou

INICI ZONA NUDISTA

Ajuntament del Masnou

FINAL ZONA NUDISTA

Ajuntament del Masnou

RECEPCIÓ INFERMERIA

PISCINA DE LES PUNGOLES
AJUNTAMENT DE SANT ANTONI DE VILANOVA

PISCINA ZONA DE PLATJA

PISCINA DE LES PUNGOLES
AJUNTAMENT DE SANT ANTONI DE VILANOVA

PLAYAS DE NULES + LIMPIAS Y SEGURAS

LIMPIEZA
Queda prohibida arrastrar cualquier tipo de residuos: paperos, restos de comida, latas, botellas, colillas, cacerolas de plástic, etc. Dicho incumplimiento está considerado como una infracción leve y puede sancionarse hasta con 750 euros.
Reservado: en las playas no está permitido el uso de motos de viento.

ANIMALES
Queda prohibida la presencia de animales en la playa dentro de la temporada de baño, considerando una infracción grave su incumplimiento, y se sanciona puede oscilar entre los 750 y los 1500 euros.

PESCA
En las zonas de baño o durante la temporada de baño, se prohíbe la pesca desde la orilla de la playa y en los equipamientos, excepto entre las 21 y las 0 horas. Su incumplimiento puede ser objeto de sanciones e multas de hasta 3000 euros.
Reserva y guarda el Medio Ambiente. En las playas dispones de contenedores de recogida selectiva de residuos: papel, vidrio, ropa y aceite. Utilízalos.

Este verano ¡Cuidame!

Ajuntament de Blanes

Platja Punta de La Tordera

PLATJA NO VIGILADA
Playa no vigilada
No lifeguard service
Plage non surveillée

Policia Local / Protecció Civil: 972 35 86 66
Emergències: 112

BENVINGUTS A LA PISCINA DE LES PUNGOLES

AJUNTAMENT DE SANT ANTONI DE VILANOVA

VESTIDORS

PISCINA DE LES PUNGOLES
AJUNTAMENT DE SANT ANTONI DE VILANOVA

ZONA DE SERVEIS
Maquinària de depuració

PISCINA DE LES PUNGOLES
AJUNTAMENT DE SANT ANTONI DE VILANOVA

Ajuntament de Sitges

Zona de Bany amb companyia de gossos

Platja Es Cavallet

INICI ZONA NUDISTA

Platja Es Cavallet

FINAL ZONA NUDISTA

BASSA "CAN BEIA"
Prevençió incendis forestals

MONTSENY-CONGOST

Regula i fixa el temps màxim d'aparcament, d'aquesta manera facilitem la rotació dels vehicles en les zones més centríques dels pobles i ciutats on l'aparcament suposa un gran problema. Plafons d'alumini o acer galvanitzat normalment de 900 x 600 mm o 1400 x 900 mm.



ZONA BLAVA



Màx. 2 h.

HORARI
De dilluns a dissabte
de 9:00 a 13:30 h.
i de 16:30 a 20:00 h.
Diumenges i festius
aparcament gratuït



Tiquet obligatori

ZONA BLAVA



**FI DE ZONA
D'ESTACIONAMENT
LIMITAT I CONTROLAT**



Àrea preferent



Temps màxim 4 h.

**Tiquet de control obligatori
de dilluns a diumenge
de 08:00 a 20:00 h.
Excepte residents amb distintiu**

Àrea blava



Obligatori rellotge horari
Temps màxim 2 h.
Laborables de dilluns a divendres
de 9-14 h. i de 16-20 h.

De l'1 de maig al 15 de setembre
dissabtes, diumenges i festius
Tiquet de control obligatori
Temps màxim 4 h.
de 08:00 a 20:00 h.
Excepte residents amb distintiu

Ajuntament d'Alaior

AREA



**ZONA D'ESTACIONAMENT LIMITAT I CONTROLAT
TIQUET OBLIGATORI**
HIVERN: Del 01/10 al 31/05 de Dilluns a Divendres
De 09h a 13.30h i de 16h a 19.30h
Dissabtes de 9.30h a 13.30h
ESTIU: Del 01/06 al 30/09 de Dilluns a Divendres
De 9.30h a 14h i de 17h a 20.30h
Dissabtes de 9.30h a 14h
**ZONA DE ESTACIONAMENTO LIMITADO Y CONTROLADO
TICKET OBLIGATORIO**
INVIERNO: Del 01/10 al 31/05 de Lunes a Viernes
De 09h a 13.30h i de 16h a 19.30h
Sábados de 9.30h a 13.30h
VERANO: Del 01/06 al 30/09 de Lunes a Viernes
De 9.30h a 14h i de 17h a 20.30h
Sábados de 9.30h a 14h

Àrea residents



**Exclusiu residents amb distintiu
24 hores. Tots els dies de l'any**

Ajuntament d'Avinyonet del Penedès



**RESERVAT
BIBLIOBUS
Divendres
de 16 a 19 hores**

P Barteria invertida



AJUNTAMENT DE BARBERA DEL VALLÈS

TEATRE COOPERATIVA



**Càrrega i descàrrega
de dilluns a divendres
de 8.00 a 13.00 h.
i de 16.00 a 20.00 h.
Temps màxim: 30 minuts**

**ATENCIÓN
ATTENTION**



HELIPUERTO DE EMERGENCIA
EMERGENCY HELIPORT



**PROHIBIDO PARAR EN LA ROTONDA
STOPPING PROHIBITED
IN THE ROUNDABOUT**



**De Dilluns a Divendres
de 8 a 14 i de 16 a 20 h.**

**Excepte càrrega i descàrrega
vehicles comercials
màxim 20 minuts**



**FI DE ZONA
D'ESTACIONAMENT
LIMITAT I CONTROLAT**

àrea blava

ESTACIONAMENT REGULAT
Fainers de 10h00 a 13h00
i de 16h00 a 20h00
Comprovant de pagament obligatori

àrea blava

Fi de sector d'aparcament regulat

SARE

Sector d'aparcament regulat
Tiquet de control obligatori
Horari:
De dilluns a dissabte
excepte festius
de 10 a 13 hores i de 16 a 20 hores

SARE

Fi de sector d'aparcament regulat



Zona d'estacionament regulat
Autoritzats només turismes

HORARI:
Dilluns a Divendres
de 9 a 13:30 i de 16:30 a 19:30 h.
Dissabtes de 9 a 13:30 h.
Diumenges i Festius: Lliure

Excepte càrrega i descàrrega

P Camions, furgonetes i vehicles mixtos

Laborables de dilluns a divendres de 8 a 18 hores

Disc obligatori temps màxim 30 minuts

Actuació preferent grua

AJUNTAMENT DE SANT CEBRIÀ DE VALLALTA

APARCAMENT LIMITAT

De Dilluns a Divendres de 9 a 13 i de 17 a 20 h
Dissabtes de 9 a 14 h
Festius lliure
OBLIGATORI INDICAR HORA D'ARRIBADA

ZONA BLAVA GRATUÏTA

P

Estacionament limitat 30 min.

Comprovant horari obligatori

Amb disc-rellotge o anotació manual

de 9 a 13 h. i de 16 a 20 h.

De dilluns a dissabtes excepte festius

respecteiconvivència

P

zona de càrrega i descàrrega

Camions, furgonetes i vehicles mixtos laborables de 8 a 14 i de 16 a 19h
Dissabtes de 8 a 14h

DISC HORARI OBLIGATORI
Temps màxim 30 min

sant just desvern pobleciutat

ZONA DE CÀRREGA I DESCÀRREGA

Autoritzats vehicles comercials
Temps màxim 30 minuts

HORARI REGULAT
Dilluns a divendres de 8 a 14 h i de 16 a 18 h
Dissabtes de 8 a 14 h
Diumenges i festius lliure

Indiqueu hora d'arribada

ZONA ESPECIAL

De dilluns a divendres de 7 a 20 h
EXCEPTE ABONATS
De lunes a viernes de 7 a 20 h
EXCEPTO ABONADOS

Dissabtes de 9 a 15 h
TIQUET HORARI OBLIGATORI
Sábados de 9 a 15 h
TICKET HORARIO OBLIGATORIO

Zona de càrrega i descàrrega
Horari:
de 8:30 h. a 13:30 h.
i de 16:00 h. a 18:00 h.
Màxim 30 minuts indicant l'hora d'arribada
Excepte dissabtes i festius

Advertiment de radar

És necessari col·locar les senyals de radar ja que els conductors han d'estar informats de la seva existència. L'objectiu és reduir la velocitat dels vehicles i evitar la freqüència i la gravetat dels accidents de circulació.

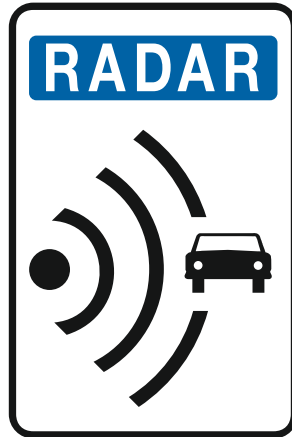

Senyals Ocultes

Senyals ocultes fabricades tant en ferro com alumini. Poden portar 1 o 2 missatges. Inclou cadenat amb clau. Adequada per missatges temporals, mercats setmanals, entrada i sortida d'escola etc.



Senyals reflectants nivell-3, Diamond Grade Fluorescent groc llimona, són senyals aconsellables de col·locar en llocs sensibles d'alt risc d'accidents, molt visibles tant de dia com de nit i en condicions meteorològiques adverses. Els seus elements òptics tornen el 60% de la llum disponible als conductors, el doble que les làmines microprismàtiques convencionals. Fabricades en alumini o acer galvanitzat



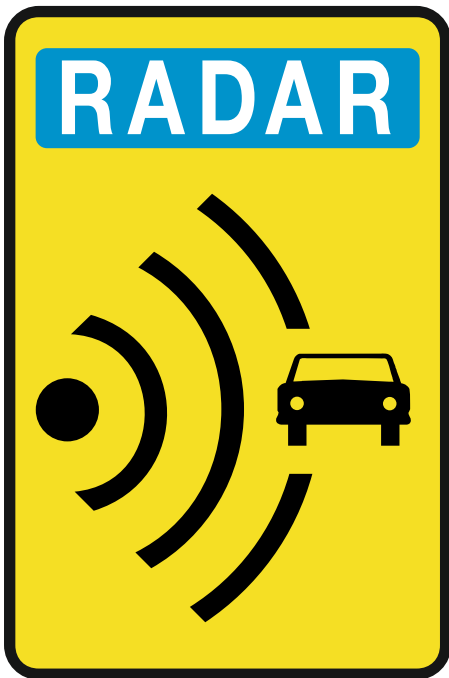

Plaques cel·lulars de policarbonat extra rígid o alumini. Molt resistent i lleuger a l'hora, per fixar a fanals, arbres, etc. Baix cost, fàcils de col·locar, retirada i emmagatzemar. Inclou escut i nom de l'Ajuntament sense cost addicional. El missatge en la zona blanca es pot canviar en cada ocasió.

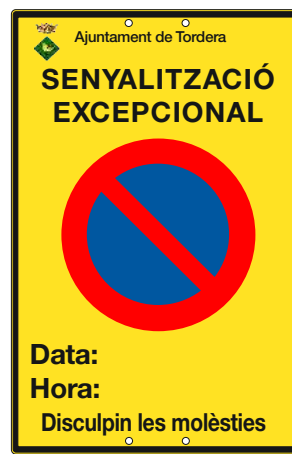

La senyalització d'obres distingida pel color groc dels senyals verticals serveix per informar de l'existència i naturalesa de l'obra als ciutadans, ordena la circulació de vehicles i vianants afectats per l'obra i garanteix la seva seguretat.

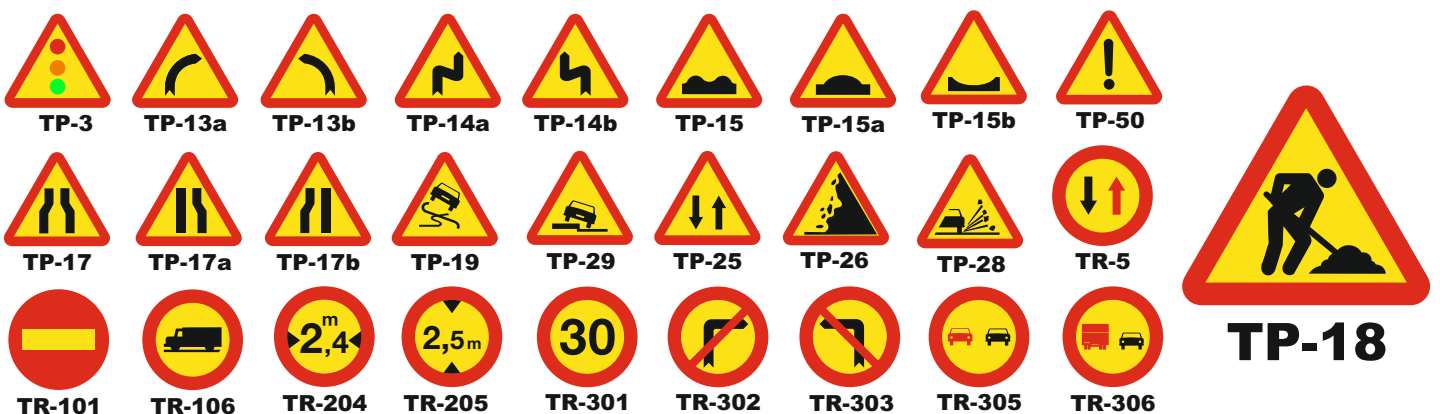
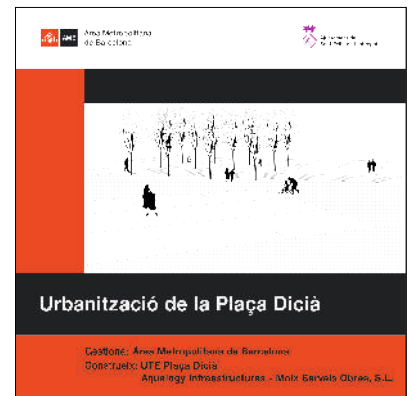
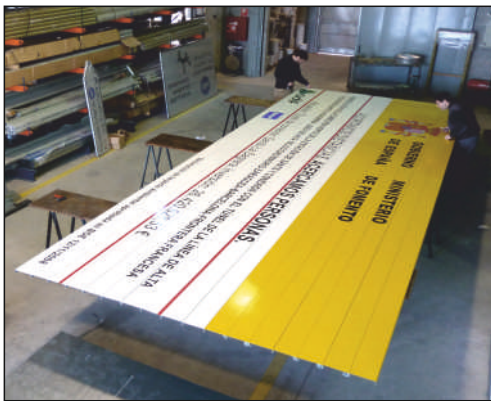
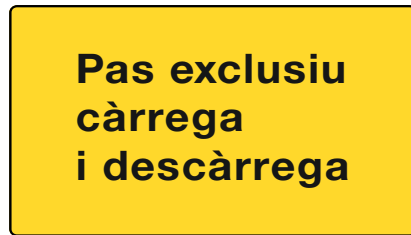
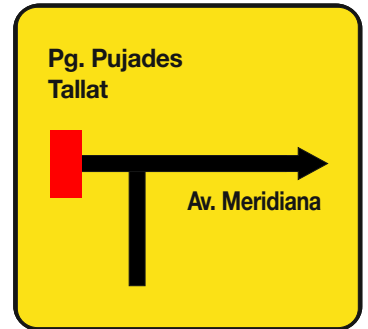
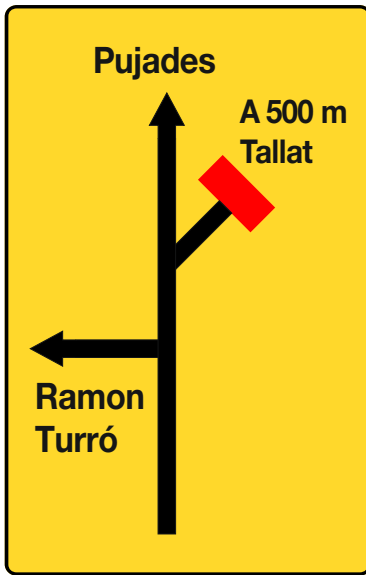

Plaques de gual

L·licència de gual: Reserva d'espai de la via pública per accedir a l'aparcament i permis per fer-ho a través de la vorera. Es poden fabricar en qualsevol mida i disseny. Base d'alumini o acer galvanitzat, amb vinils amb 8 anys de garantia, protector antivandàlic i raig UVA.

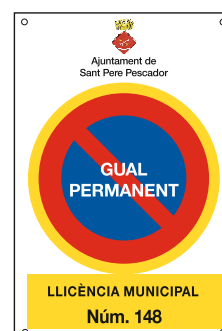
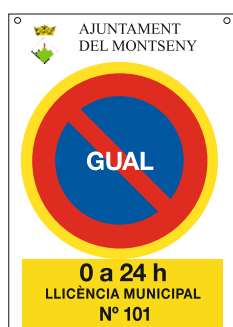
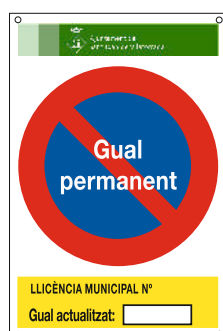

Plaques de llicència d'obres

Llicència d'obra: Indicativa que disposem dels permisos necessaris per realitzar l'obra. La placa es col·locarà ben visible en el lloc on es realitzin les obres. La informació que contingui ha de ser clara i entenedora. Fabricades amb planxa d'alumini de 0,8 mm. de gruix i amb vinils amb 8 anys de garantia.

Llicència Municipal d'Obres
Ajuntament de la Llagosta

Núm. expedient	Vigència del permís
Data d'aprovació	Tècnic
Emplaçament	

Llicència Municipal d'Obres
AJUNTAMENT D'AVINYONET DEL PENEDÈS

Núm. expedient	Promotor
Data d'aprovació	Adreça
Data caducitat	
Tipus d'obra	

AJUNTAMENT DE CASTELLET I LA GORNAL

Emplaçament	
Expedient	Data aprovació
Classe d'obres	Data finalització

Llicència d'Obres

Ajuntament de VALLROMANES

PLACA Nº: **001 OBRES**

LLICÈNCIA D'OBRES Nº	DATA DE CADUCITAT	EMPLAÇAMENT
ARQUITECTE	PROMOTOR	
APARELLADOR	CONSTRUCTOR	

Ajuntament de Cervelló

OBRES

Emplaçament _____

Expedient _____

Data d'Aprovació _____

Classe d'Obres _____

Ajuntament d'Esparreguera
licència d'obres

expedient: _____ data d'aprovació: _____

objecte: _____

emplaçament: _____

inici obra: _____ acabament obra: _____

promotor: _____

contractista: _____

director obra: _____

director executiu obra: _____

AJUNTAMENT de FONTANALS DE CERDANYA

OBRES

Núm. Expedient	
Emplaçament	
Tipus d'Obra	
Caducitat	

Llicència Municipal d'Obres

Núm. expedient	Vigència de permís
Data d'aprovació	Tècnic
Tipus d'obra	
Emplaçament	

AJUNTAMENT DE VILANOVA DEL VALLÈS

AJUNTAMENT DE LES VALLS DE VALIRA

OBRES

Nº EXPEDIENT	TIPUS	DATA D'APROVACIÓ
		DATA D'INICI DE LES OBRES
DIRECCIÓ FACULTATIVA		DATA CADUCITAT
PROMOTOR		
CONSTRUCTOR		

Llicència Municipal d'Obres
AJUNTAMENT DE BOLVIR

Obra: _____

Nº Llicència _____

Termini llicència _____

OBRES

EMPLAÇAMENT: _____

EXPEDIENT: _____ **DATA D'APROVACIÓ:** _____

CLASSE D'OBRES: _____

AJUNTAMENT DE SANT ANTONI DE VILAMAJOR

AJUNTAMENT DE TOSSA DE MAR

OBRES

NÚM. EXPEDIENT	DATA LICÈNCIA
TIPUS D'OBRA	PROMOTOR
	PRESSUPOST

AJUNTAMENT DE SANT ANTONI DE VILAMAJOR

LLICÈNCIA MUNICIPAL D'OBRES

Nº ANY

ILMO. AJUNTAMENT DE CANGAS DEL NARCEA

Obra	Promotor	Empresa
Emplaçament		
Nº. de expediente	Fecha de licencia	
Fecha de inicio	Plazo de ejecución	Constructor
		Empresa

LICENCIA MUNICIPAL DE OBRAS

Proyecto	Ubicación
Dirección de Obra	Ubicación
Dirección de Ejecución de Obra	Ubicación
Coordinación de Seguridad	Ubicación

AJUNTAMENT DE VACARISSES

LLICÈNCIA D'OBRES

NÚM. D'EXPEDIENT	REFERÈNCIA CADASTRAL
EMPLAÇAMENT	
PROMOTOR	
DIRECCIÓ	
CONSTRUCTOR	
TIPUS D'OBRA	
DATA D'APROVACIÓ	TERMINI D'EXECUCIÓ

Tanques metàl·liques



Tanca municipal de 1,10m. de llargada per 1,00m. d'alçada



Tanca municipal de 2,00m de llargada per 1,00m d'alçada

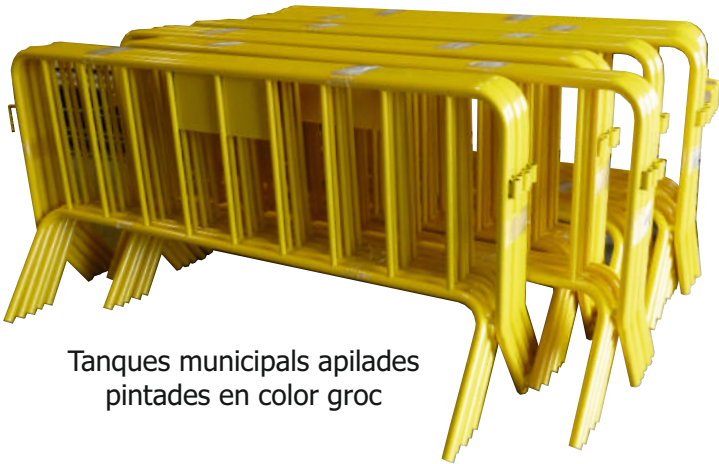

Tanques municipals apilades pintades en color groc



Tanques municipals personalitzades amb bandes reflexives



Detall d'enllaç senzill



Tanques municipals apilades acabat en acer galvanitzat



Detall d'enllaç de seguretat

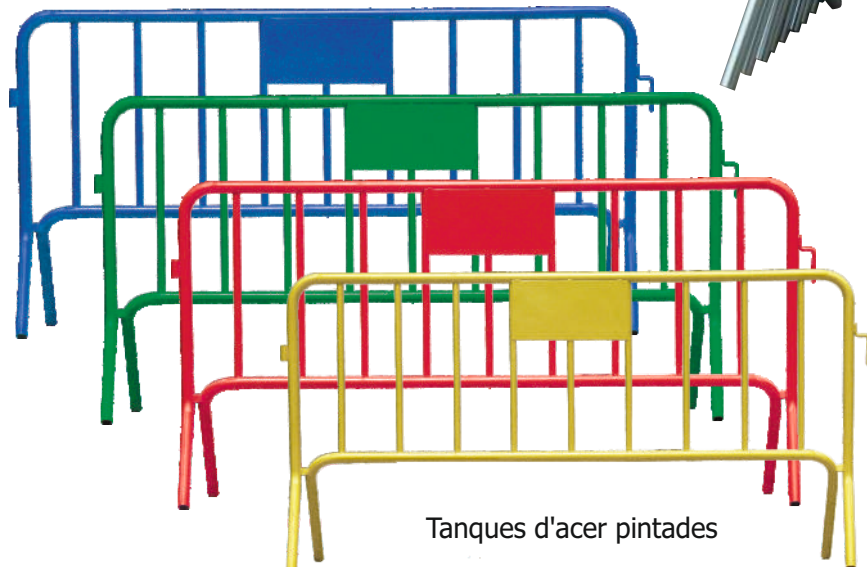

Tanques d'acer pintades

Miralls



Miralls de seguretat vial de mida 60 i 80 cm de diàmetre per col·locar a pal cilíndric de 60 mm. Disposem de braç articulat per poder col·locar el mirall a qualsevol altre tipus de suport (pals de 80x40 mm., paret, etc.)

Balises flexibles



Tipus H-75 són flexibles i retornen a la posició inicial en cas d'atropellament, porten dues franges retroreflectants de nivell-2, no perden el color per l'efecte UVA i es fabriquen en diversos colors.

Tanques de polipropilè



Tanques de seguretat d'alta qualitat amb estabilitzant i additius UVA de protecció contra l'envelliment. Es poden fabricar en diversos colors. Les mides estàndard són: 1980 x 1021 mm. i 1260 x 1021 mm.

Pilones fixes o extraïbles



Pilones d'acer galvanitzat pintades de color blanc, vermell o llis, poden ser fixes, extraïbles o abatibles. Pilones de fundició generalment són fixes.

Cons

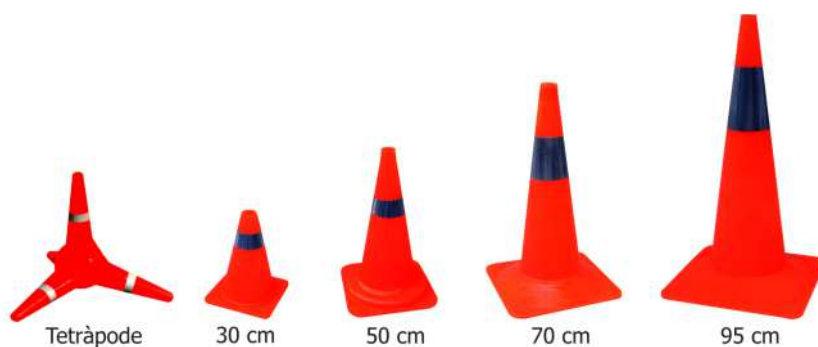

Fabricats amb materials termoplàstics, no pateixen deformacions en cas d'impacte, les franges retroreflectants es poden personalitzar segons convingui.

Barreres New Jersey

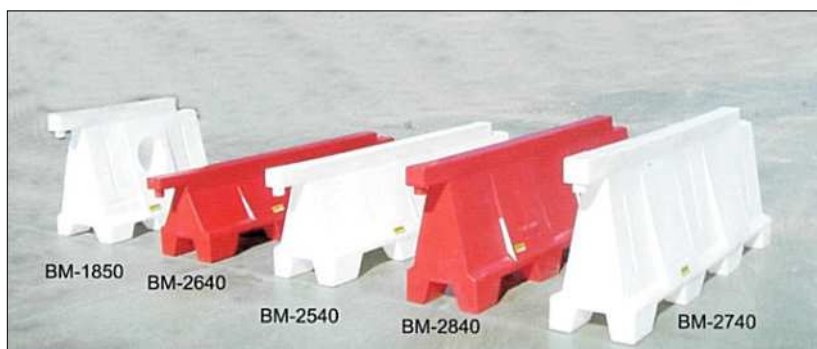

Resistent als agents atmosfèrics, poden ser de diferents colors, incorporen reflectants nivell-II H.I.

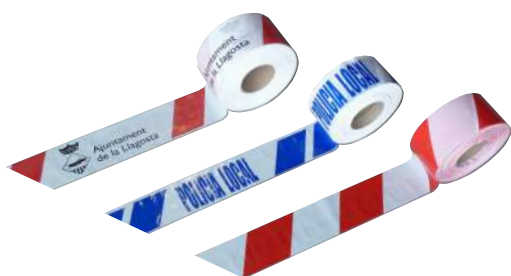

Cinta de balisament

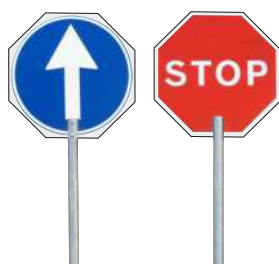

Paletes d'obres

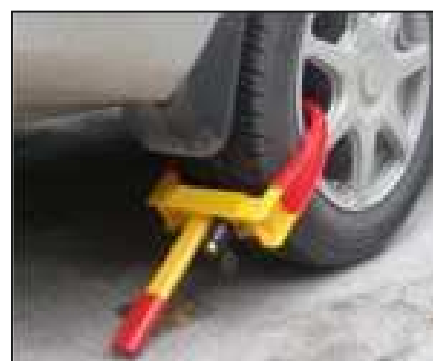

Inmobilitzador de vehicles

Construccions metàl·liques d'acer galvanitzat



Gàlib, amplada i alçada segons necessitats



Senyalització d'emergència, evacuació i seguretat.

La normativa actual es basa en les disposicions pels edificis de la Generalitat de Catalunya (hospitals, escoles i centres públics en general).



Trípodes

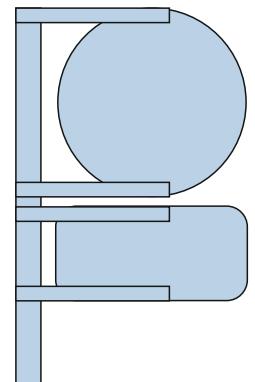
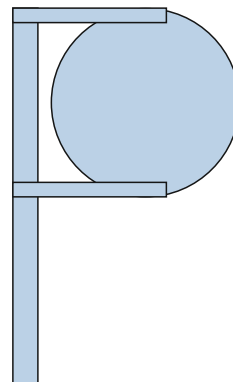
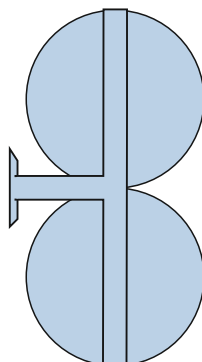
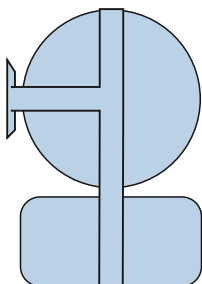
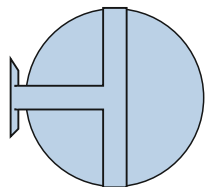
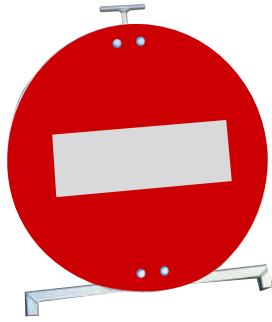

Suports per fixar senyals enrasades a paret

Braços a paret fabricats en alumini o acer galvanitzat per fixar qualsevol tipus de senyals a paret. Disposem d'un braç articulat a 180° amb retorn a la seva posició inicial en cas d'impacte.

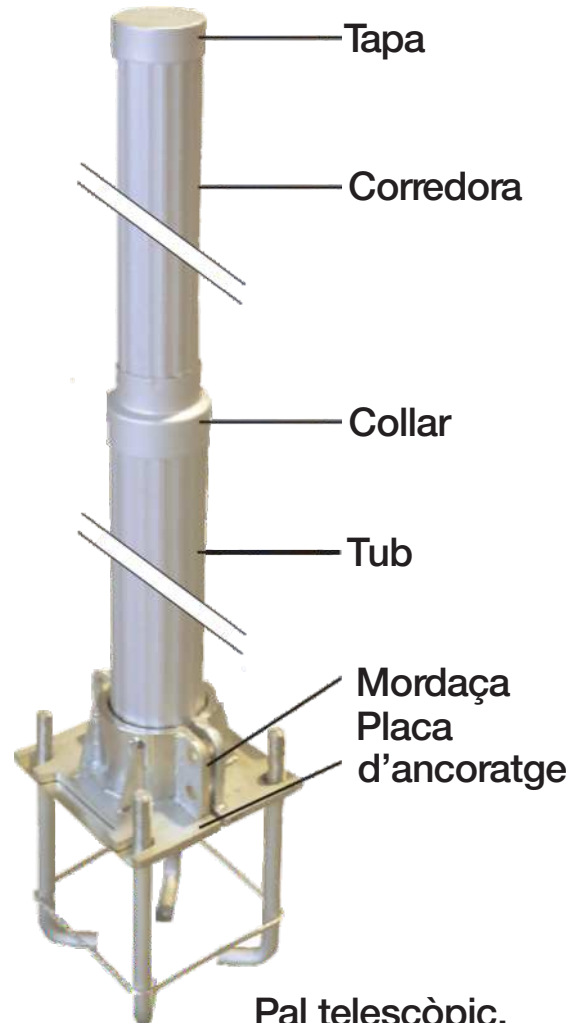
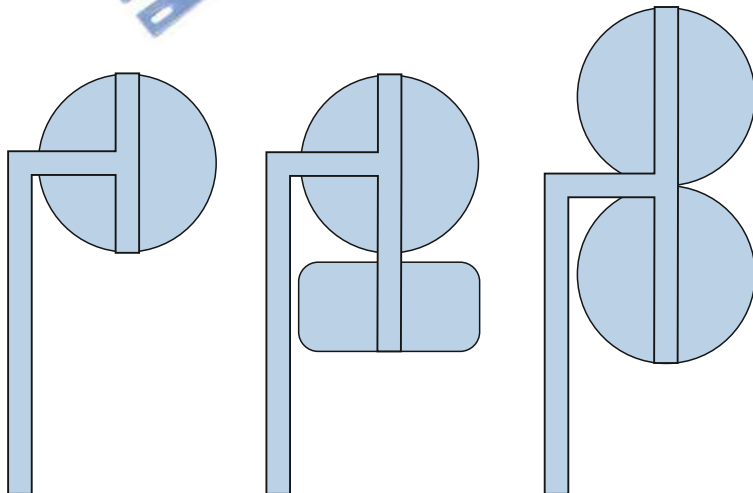
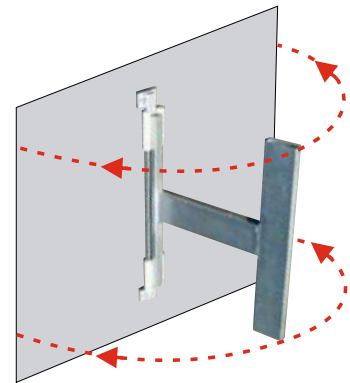
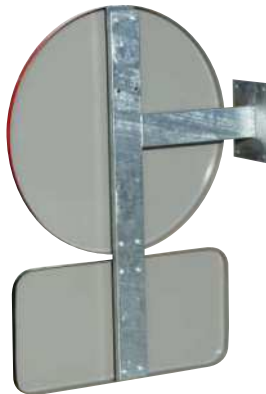
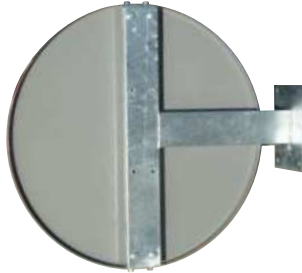
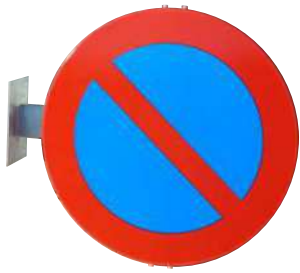

Pal telescòpic,
mordaça i
placa d'ancoratge



Braç articulat per col·locar miralls a paret o qualsevol tipus de suport

Suports tipus ullera

Suport tipus ullera per a senyals d'alumini i suports d'alumini



Suport tipus ullera per a senyals d'acer i suport d'acer

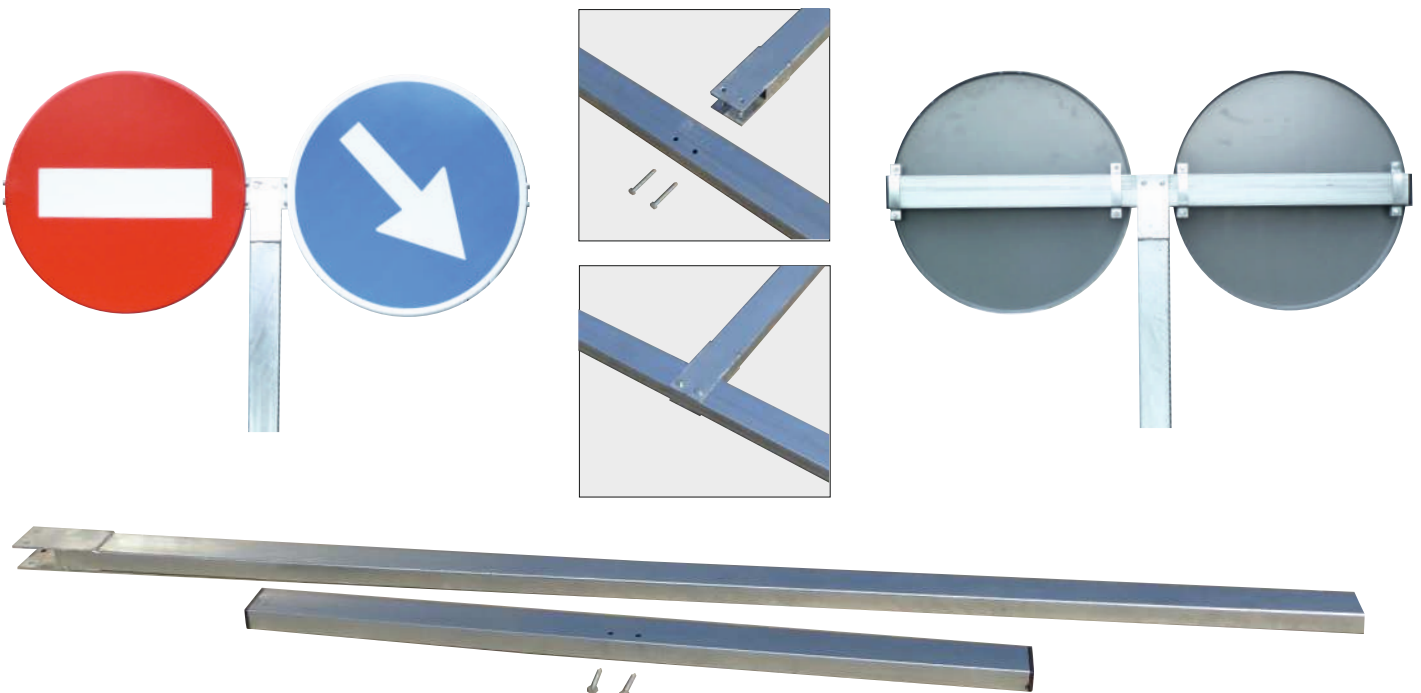

Per col·locar tant senyals d'acer com d'alumini. El suport ullera d'acer es compon d'un màstil i una travessera que va collada al màstil. El d'alumini es compon d'un màstil cilíndric i dues travesseres que van embridades al màstil. També es poden fer soldats d'una sola peça, tant els d'acer com els d'alumini.

Fleix d'acer inoxidable per a senyal d'alumini i acer

Fleix d'acer inoxidable per poder fixar senyals d'acer galvanitzat o alumni a fanals o qualsevol tipus de pal de la via pública. Disposem del fleix, tanques, abraçadores i màquina de fleixar.



Fleix d'acer inoxidable per a senyal d'alumini



Fleix d'acer inoxidable per a senyal de ferro

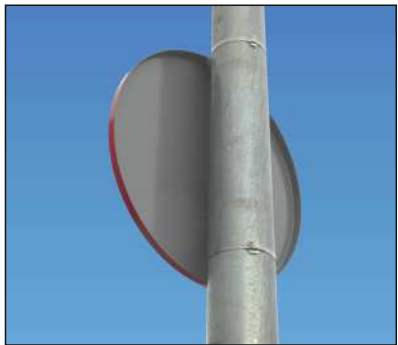

Fleixadora fleix i brida

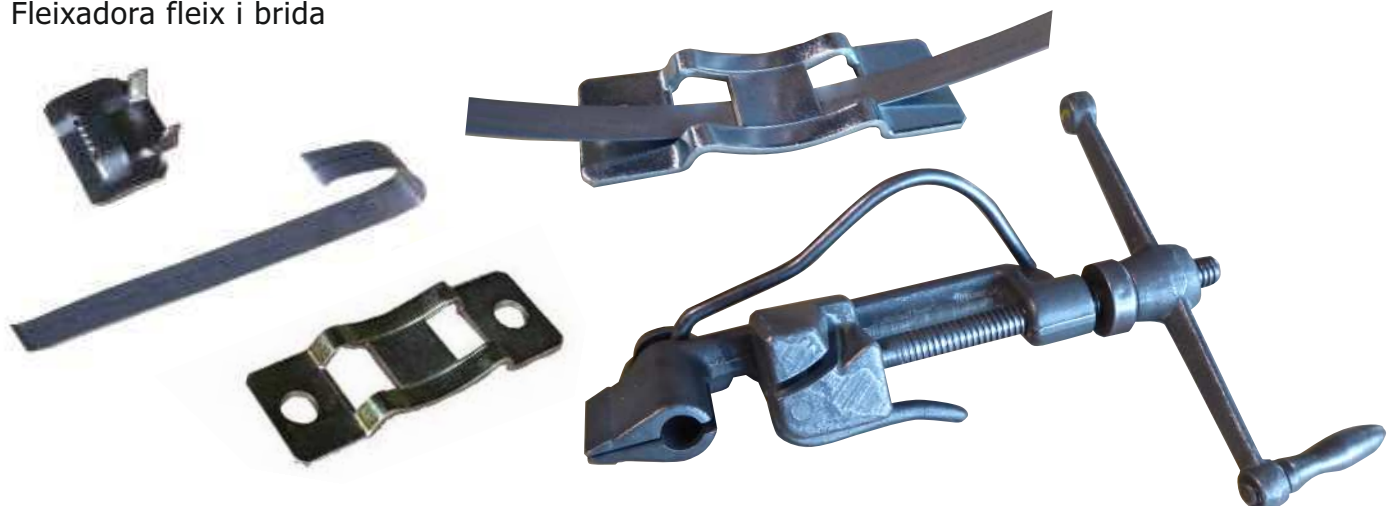

La senyalització horitzontal compleix una funció fonamental en el manteniment de la seguretat vial, la seva bona conservació depèn de que tant els vianants com els conductors respectin les normes de circulació.

Tràfic i Serveis els ofereix pintures homologades de la millor qualitat i l'assessorament necessari per dur a terme amb èxit el manteniment de la senyalització vial.

Els colors de la pintura viària



**Pintura acrílica
EN-0293-CR
Norma: UNE 135200-2:02**

Pintures acríliques especials ciutat, blanca o de colors. D'aplicació a pistola o a corró, i amb un rendiment aproximat de 900 grams/m², indicada per separar carrils de circulació, limitació de calçada, etc.

Pintures de doble component especials ciutat. Antilliscant de llarga durada, blanca o de color. Per la seva gran duresa i resistència a l'abradió, està especialment indicada per senyalitzar passos de vianants, STOP, cedeu el pas, etc. S'aplica amb espàtula o calaix rasador, amb un rendiment aproximat de 2.500 grams/m².



**Pintura doble component
EN-0407-CR
Norma: UNE 135200-2:02**

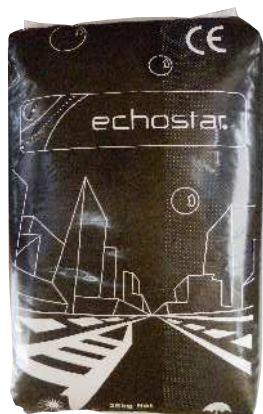

Microesferes reflectants



Màquina pinta-bandes



Màquina fresadora



Pintures de doble component. Netejar la superfície de brutícia i encintar el perímetre.

Remoure el component A i posteriorment afegir el component B. Remoure ambdós components.

Aplicar la pintura amb espàtula o calaix rasador. Retirar les cintes abans de que endureixi.



Plantilles per a pintura vial d'alumini de 3 mm de gruix

BANDES REDUCTORES DE VELOCITAT DE FABRICACIÓ "IN SITU"

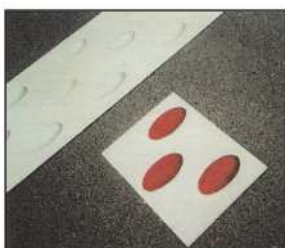

Ressalts

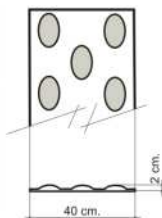

Mitja lluna

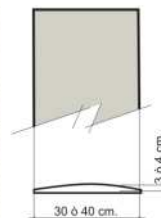



Tràfic i Serveis[®]

Fabricació • Distribució

**en senyalització vertical
senyalització horitzontal
pintures vials i
reductors de velocitat**

**ISO-9001 ISO-14001
NORMA UNE 12899-1:2009 C E
nº: 1035-CDP-ES039339**

La millor qualitat, el millor servei, al millor preu

www.traficiserveis.cat

ts@traficiserveis.cat

Mas Dorca, 24 Pol. Ind. L'Ametlla Park

08480 L'AMETLLA DEL VALLÈS (Barcelona)

Tel. 93 846 59 91 - Fax. 93 846 82 86 - Mòbil oficina 670 572 853